

VÅT- OCH TORRDAMMSUGARE
VÅT- OG TØRRSTØVSUGER
MÄRKÄ- JA KUIVAIMURI
VÅD- OG TØRRSTØVSUGER
WD 1200/25



SE – Läs igenom hela bruksanvisningen och förstå innehållet innan produkten används för första gången! Spara bruksanvisningen i anslutning till maskinen för framtida bruk.

NO – Les gjennom hele bruksanvisningen og forstå innholdet før du bruker produktet. Ta vare på bruksanvisningen for fremtidig bruk.

FI – Lue käyttöohje kokonaan ja varmista, että ymmärrät sen sisällön, ennen kuin käytät tuotetta ensimmäisen kerran! Säilytä käyttöohje varmassa paikassa tulevaa tarvetta varten.

DK – Læs hele manualen, og vær sikker på, at du forstår indholdet, før du tager produktet i brug første gang! Opbevar manualen sammen med maskinen, så du har den til fremtidig brug.





BRUKSANVISNING I ORIGINAL

VÅT- OCH TORRDAMMSUGARE WD 1200/25**INNEHÅLL**

1. SÄKERHET
2. FAKTA OM PRODUKTEN
3. MONTERING & JUSTERING
4. ANVÄNDNING
5. FÖRVARING & UNDERHÅLL

1. SÄKERHET

Symbol	Innebörd
	WARNING! Läs igenom och följ alla instruktionerna i bruksanvisningen innan maskinen används. Risk för person- eller egendomsskada.
	Dubbelsisolerad
	Eluttaget är i klass IP 54

Säkerhetsföreskrifter

- Våt- och torrdammsugaren ska användas enligt instruktionerna i denna manual. Använd endast rekommenderade tillbehör.
- Stäng av våt- och torrdammsugaren och dra ut stickkontakten före service och förvaring.
- Våt- och torrdammsugaren är ingen leksak. Var särskilt uppmärksam när den används i närheten av barn.
- Denna produkt kan användas av barn från 8 år och uppåt, samt av personer med nedsatt fysisk eller mental förmåga eller brist på erfarenhet eller kunnande, om de övervakas eller har fått instruktioner angående användningen av produkten på ett säkert sätt och förstår de involverade riskerna. Barn skall inte leka med produkten. Rengöring och underhåll får inte utföras av barn utan tillsyn.

- Dra inte i elkabeln och se till att den inte kläms, kapas, körs över eller dras över vassa kanter eller varma ytor.
- Använd enbart korrekt dimensionerade förlängningskablar.
- Stäng av våt- och torrdammsugaren med strömbrytaren innan du drar ut stickkontakten från eluttaget.
- Stoppa inte in föremål i öppningar. Öppningar får inte blockeras. Ta bort damm, hår och annat som kan reducera luftflödet.
- Använd inte våt- och torrdammsugaren utan dammfilter.
- Använd inte våt- och torrdammsugaren utomhus.
- Var extra försiktig vid dammsugning i trappor.
- Förvara våt- och torrdammsugaren inomhus, i ett svalt och torrt utrymme.
- Låt motorn svalna efter 15 minuters drift, annars finns risk för överhettning.

⚠ VARNING!

- Våt- och torrdammsugaren kan vid felaktig användning orsaka person- och egendomsskada.

Risk för elstöt

- Utsätt inte elkabeln eller elkontakten för väta.
- Hantera inte våt- och torrdammsugaren med våta händer.
- Använd aldrig våt- och torrdammsugaren med skadad elkabel eller kontakt. Eventuellt kabelbyte ska utföras av behörig elektriker.

- Utsätt inte motordelen för väta, torka aldrig av den med en blöt trasa.
- Rengör eller reparera aldrig våt- och torrdammsugaren om elkontakten är ansluten till vägguttaget.

Risk för skär- och klämskador

- Våt- och torrdammsugarens insugningstryck skapas av en motor med roterande rotor. Håll hår, lösa kläder, fingrar och andra kroppsdelar borta från öppningar och rörliga delar.
- Rengör eller reparera aldrig våt- och torrdammsugaren då elkontakten är ansluten till vägguttaget.

Risk för brand eller explosion

- Sug inte upp något som brinner eller ryker, exempelvis cigaretter, tändstickor eller varm aska.
- Dammsug inte upp lättantändliga vätskor såsom bensin och diesel.

2. FAKTA OM PRODUKTEN

Produktens användningsområde

18-697 är en våt- och torrdammsugare avsedd för uppsugning av damm och vätskor inomhus.

Den får inte användas för uppsugning av saltvatten eller varma, hälsovådliga, brännbara, explosiva och frätande ämnen, till exempel varm aska, glödande cigaretter, bensin, diesel, lösningsmedel, syror, lut, damm av magnesium, aluminium och asbest m.m.

- Maskinen ska användas för privat bruk med rekommenderade tillbehör och i enlighet med bruksanvisningens instruktioner. All annan användning betraktas som felaktig.
- Maskinen får inte modifieras, öppnas eller repareras av obehörig.

Tekniska data

Spänning/frekvens:220–240 V~/ 50 Hz
 Effekt:1200 W
 Max effektuttag2000 W
 Max total effekt.3200 W
 Behållare:25 liter
 Slang:1,5 m
 Elkabel:4 m
 Isolationsklass:I
 Kapslingsklass:IPX4

Dimension:37x38x55 cm

Vikt:6,3 kg

Översiktsbild



Maskindelar

1. Utblås
2. Upphängning av för elkabel
3. Upphängingskrok
4. Handtag
5. ON/OFF knapp
6. Uttag för 230 V elverktyg
7. Anslutning för sugslang
8. Främre hjul (2st)

9. Hållare för tillbehör
10. Bakre hjul (2st)
11. Behållare
12. Låsklämma (2st)
13. Tygfilter
14. Sugslang
15. Golvmunstycke
16. Tvättbart filter
17. Elementmunstycke
18. Litet borstmunstycke
19. Adapter
20. Skumgummifilter
21. Rör

3. MONTERING & JUSTERING

Montera hjul, slang, rör och munstycke

- a. Lossa snäpplåsen och lyft upp locket. Ta fram hjulen och tillbehören som finns i behållaren. Kontrollera att inget saknas.
- b. Montera hjulen i hålen på behållarens undersida.
- c. Anslut slangen till insuget.
- d. Montera förlängningsrör och valfritt munstycke.

Montera påse/filter

Våtdammsugning:

Montera skumgummifiltret (21) direkt på motorenhetens filterkorg enligt bilden.

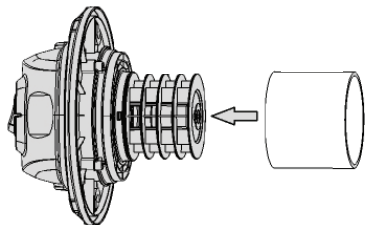

Dammsugarpåse, tygpåse eller tvättbart filter ska ej vara monterade vid våtdammsugning.

Torrdammsugning:

Montera det tvättbara filtret (16) på motorenhetens filterkorg. Placera sedan tygfiltret (13) i uppsamlaren.

Montera dammsugarpåse: (köps separat)

Montera dammsugarpåsen direkt på baksidan av anslutningen för sugslangen.

Dammsugarpåse är inte lämplig för våtdammsugning.

4. ANVÄNDNING

ON/OFF knappens (5) funktion

- I** – Start av motorn (ON).
- O** – Avstängning av motorn (OFF).
- II** – Elverktygsläge, motorn startar då inkopplat elverktyg startas.

VARNING!

• Dra aldrig ut elkontakten från eluttaget då motorn är igång. Stäng alltid av motorn med **ON/OFF** knappen.

• Anslut aldrig elkontakten i eluttaget då **ON/OFF** knappen är i läge **I (ON)**.

Dammsugning

OBS! Dammsugarpåse och skumgummifilter får aldrig vara monterade samtidigt.

- a. Montera slangen i insuget och lämpligt munstycke.
- b. Kontrollera att strömbrytaren är i läge 0. Anslut elkabeln till eluttaget.
- c. Starta motorn med strömbrytaren och dammsug.
- d. Stäng av motorn med strömbrytaren.

OBS!

Vid våtsugning skall det alltid följa med luft, annars kan dammsugaren ta skada.

5. FÖRVARING OCH UNDERHÅLL

Skötsel

Tag alltid ur kontakten innan någon skötsel eller underhåll sker.

Rengör behållaren med milt tvålatten och rensa filtren med rent vatten efter användning. Använd inget rengöringsmedel till filtret. Filtret måpste vara helt torrt innan det sätts tillbaka i dammsugaren.

Förvaring

Förvara våt- och torrdammsugaren väl rengjord i ett torrt och frostfritt utrymme. Tillbehören kan förvaras på maskinens hållare. Vid förvaring får elkontakten ej vara ansluten till något eluttag.

EI-avfall



Förbrukade elektriska och elektroniska produkter, däribland alla typer av batterier, ska lämnas till avsett insamlingsställe för återvinning. (Enligt direktiv 2012/19/EU och 2006/66/EC).



Oversetting av original bruksanvisning

VÅT- OG TØRRSTØVSUGER WD 1200/25

INNHold

1. SIKKERHET
2. FAKTA OM PRODUKTET
3. MONTERING OG JUSTERING
4. BRUK
5. OPPBEVARING OG VEDLIKEHOLD

1. SIKKERHET

Symbol	Forklaring
	ADVARSEL! Les gjennom og følg instruksjonene i bruksanvisningen før maskinen brukes. <i>Fare for personskade eller materielle skader.</i>
	Dobbeltisolert
	Stikkkontakten er i klasse IP 54

Sikkerhetsforskrifter

- Våt- og tørrstøvsugeren skal brukes som beskrevet i denne bruksanvisningen. Bruk kun anbefalt tilbehør.
- Slå av våt- og tørrstøvsugeren og trekk ut støpselet før vedlikehold og oppbevaring.
- Våt- og tørrstøvsugeren er ikke et leketøy. Vær spesielt oppmerksom når den brukes i nærheten av barn.
- Dette produktet kan brukes av barn fra åtte år, og av personer som har nedsatte fysiske eller mentale evner, eller som mangler erfaring og kunnskap, forutsatt at de er under tilsyn eller har fått opplæring i sikker bruk av produktet, og at de forstår risikoene. Ikke la barn leke med produktet. Rengjøring og vedlike-

hold må ikke utføres av barn hvis de ikke er under tilsyn.

- Ikke trekk i strømledningen, og sørg for at den ikke kommer i klem, kappes, kjøres over eller trekkes over skarpe kanter eller varme overflater.
- Bruk skjøteledning med riktig dimensjon.
- Slå av våt- og tørrstøvsugeren med strømbryteren før du trekker støpselet ut av stikkkontakten.
- Ikke før noe inn i åpningene. Åpningene må ikke blokkeres. Fjern støv, hår og andre ting som kan redusere luftstrømmen.
- Våt- og tørrstøvsugeren må ikke brukes uten støvfilter.
- Våt- og tørrstøvsugeren må ikke brukes utendørs.
- Vær ekstra forsiktig når du støvsuger i trapper.
- Oppbevar våt- og tørrstøvsugeren innendørs på et svalt og tørt sted.
- La motoren avkjøles etter 15 minutters drift for å unngå overoppheting.

ADVARSEL!

- Hvis våt- og tørrstøvsugeren brukes på feil måte, kan den forårsake personskader og materielle skader.

Fare for elektrisk støt

- Strømkabelen og støpselet må ikke utsettes for fuktighet.
- Ikke betjen våt- og tørrstøvsugeren hvis du er våt på hendene.
- Våt- og tørrstøvsugeren må ikke brukes hvis strømledningen eller støpselet er

skadet. Eventuelt kabelbytte skal utføres av godkjent elektriker.

- Motordelen må ikke utsettes for fuktighet, og du må aldri tørke av den med en våt klut.
- Våt- og tørrstøvsugeren må aldri rengjøres eller repareres mens støpselet er koblet til stikkontakten.

Fare for kutt- og klemskader

- Våt- og tørrstøvsugerens innsugstrykk skapes av en motor med roterende rotor. Hold hår, løstsittende klær, fingre og andre kroppsdeler unna åpninger og bevegelige deler.
- Du må aldri rengjøre eller reparere våt- og tørrstøvsugeren mens støpselet er koblet til stikkontakten.

Fare for brann eller eksplosjon

- Ikke sug opp ting som brenner eller ryker, for eksempel sigaretter, fyrstikker eller varm aske.
- Ikke støvsug brennbare væsker som bensin og diesel.

2. FAKTA OM PRODUKTET

Produktets bruksområde

18-697 er en våt- og tørrstøvsuger som skal brukes til å suge opp støv og væsker innendørs.

Den må ikke brukes til å suge opp saltvann eller varme, helseskadelige, brennbare, eksplosive eller etsende stoffer, for eksempel varm aske, glødende sigaretter, bensin, diesel, løsemidler, syrer, lut, støv av magnesium, aluminium og asbest, og så videre.

- Maskinen skal brukes til private oppgaver, med anbefalt tilbehør og i tråd med instruksjonene i bruksanvisningen. All annen bruk anses som feil.
- Maskinen skal ikke modifiseres, åpnes eller repareres av uvedkommende.

Tekniske data

Spenning/frekvens: 220–240 V~ / 50 Hz
 Effekt: 1200 W
 Maks uteffekt 2000 W
 Maks total effekt 3200 W
 Beholder: 25 liter
 Slange: 1,5 m

Strømkabel: 4 m
 Isolasjonsklasse: I
 Kapslingsgrad: IPX4
 Mål: 37 x 38 x 55 cm
 Vekt: 6,3 kg

Oversikt

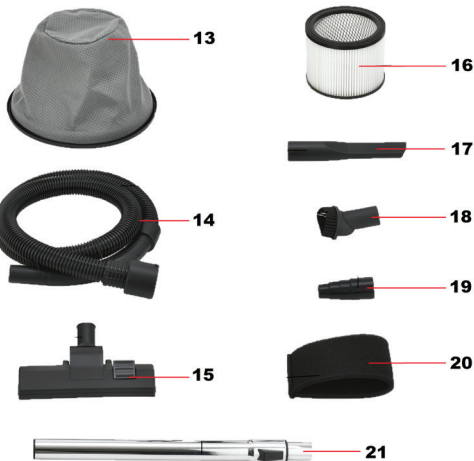
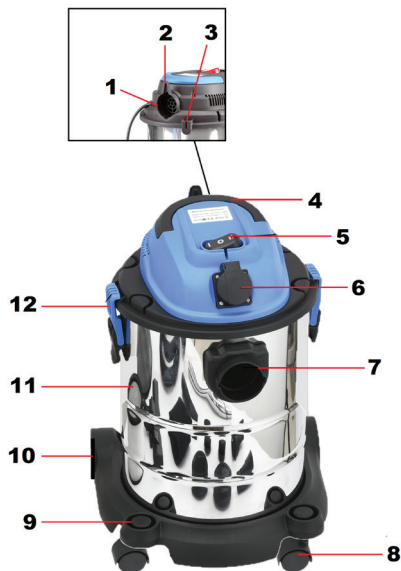

Maskindeler

1. Utblåsing
2. Oppheng for strømkabel
3. Opphengskrok
4. Håndtak
5. AV/PÅ-knapp

6. Kontakt for 230 V elverktøy
7. Tilkobling for sugeslange
8. Forhjul (2 stk.)
9. Holder for tilbehør
10. Bakhjul (2 stk.)
11. Beholder
12. Låseklemme (2 stk.)
13. Stofffilter
14. Sugeslange
15. Gulvmunnstykke
16. Vaskbart filter
17. Elementmunnstykke
18. Lite børstemunnstykke
19. Adapter
20. Skumgummifilter
21. Rør

3. MONTERING OG JUSTERING

Monter hjul, slange, rør og munnstykke

- a. Åpne spennen, og løft opp lokket. Finn frem hjulene og tilbehøret som ligger i beholderen. Kontroller at alt er med.
- b. Monter hjulene i hullene på undersiden av beholderen.
- c. Koble slangen til innsuget.
- d. Monter forlengerrør og valgfritt munnstykke.

Monter pose/filter

Våtsuging:

Monter skumgummifilteret (21) direkte på motorenhetens filterkurv, som vist på bildet.

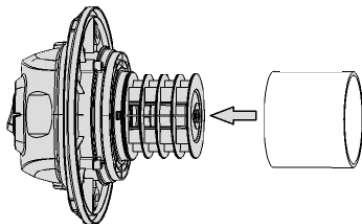

Støvsugerpose, stoffpose eller vaskbart filter skal ikke være montert ved våtstøvsuging.

Tørrestøvsuging:

Monter det vaskbare filteret (16) på motorenhetens filterkurv. Plasser deretter stofffilteret (13) i oppsamleren.

Monter støvsugerpose (kjøpes separat)

Monter støvsugerposen direkte på baksiden av tilkoblingen for sugeslangen.

Støvsugerposen er ikke egnet for våtsuging.

4. BRUK

AV/PÅ-knappens (5) funksjon

I – Start motoren (ON).

O – Stopp motoren (OFF).

II – Stilling for elektrisk verktøy, motoren starter når tilkoblet elektrisk verktøy startes.

ADVARSEL!

• **Ikke trekk støpselet ut av kontakten mens motoren er i gang. Motoren må alltid stoppes ved hjelp av AV/PÅ-knappen.**

• **Du må aldri koble støpselet til en kontakt mens AV/PÅ-knappen er slått på (ON).**

Støvsuging

OBS! Støvsugerpose og skumgummifilter må ikke være montert samtidig.

- a. Monter slangen i innsuget, og egnet munnstykke.
- b. Kontroller at strømbryteren er i posisjon 0. Koble støpselet til stikkkontakten.
- c. Start motoren med strømbryteren, og støvsug.
- d. Stopp motoren med strømbryteren.

OBS!

Ved våtsuging må du alltid suge inn luft i tillegg, ellers kan støvsugeren bli skadet.

5. OPPBEVARING OG VEDLIKEHOLD

Vedlikehold

Trekk alltid ut støpselet før det utføres vedlikehold. Rengjør beholderen med mildt såpevann, og rens filterene med rent vann etter bruk. Ikke bruk rengjøringsmidler på filteret. Filteret må være helt tørt før det monteres i støvsugeren igjen.

Oppbevaring

Oppbevar våt- og tørrestøvsugeren grundig rengjort og på et tørt og frostfritt sted. Tilbehøret kan oppbevares på maskinens holdere. Ved oppbevaring skal ikke støpselet være koblet til stikkkontakten.

Ei-avfall

 Elektriske og elektroniske produkter, inkludert alle typer batterier, skal leveres til gjenvinning. (I henhold til direktiv 2012/19/EU og 2006/66/EC).

KÄÄNNÖS ALKUPERÄISESTÄ OHJEKIRJASTA

MÄRKÄ- JA KUIVAIMURI WD 1200/25

SISÄLTÖ

1. TURVALLISUUS
2. TIETOJA TUOTTEESTA
3. ASENNUS JA SÄÄTÄMINEN
4. KÄYTTÄMINEN
5. SÄILYTYS JA KUNNOSSAPITO

1. TURVALLISUUS

Merkki	Merkitys
	VAROITUS! Lue käyttöohjeen kaikki kohdat ennen koneen käyttöä, ja noudata niitä. Henkilö- ja materiaali-vauroiden vaara.
	Kaksoiseristetty
	Pistorasian suojausluokka on IP 54

Turvallisuusmääräykset

- Märkä- ja kuivaimuria on käytettävä tämän käyttöohjeen ohjeiden mukaisesti. Käytä vain suositeltuja tarvikkeita.
- Sammuta märkä- ja kuivaimuri ja irrota pistoke pistorasiasta ennen korjausta ja säilytykseen siirtämistä.
- Märkä- ja kuivaimuri ei ole leikkikalua. Ole erityisen tarkkana, kun käytät sitä lasten lähellä.
- Vähintään 8-vuotiaat lapset ja fyysisesti tai henkisesti rajoittuneet tai kokemattomat henkilöt voivat käyttää tätä tuotetta, jos heitä valvotaan tai heitä on opastettu käyttämään tuotetta turvallisesti ja he ymmärtävät käyttämiseen liittyvät vaarat. Tuotteella ei saa leikkiä. Lapset eivät saa puhdistaa tai huoltaa tuotetta ilman valvontaa.
- Älä vedä sähköjohdosta ja varmista, ettei

se jää puristuksiin tai ajoreitille, leikkau-
du tai kulje terävien reunojen tai kuumien
pintojen yli.

- Käytä vain oikein mitoitettuja jatkojohtoja.
- Sammuta märkä- ja kuivaimuri virtakatkaisijalla ennen pistokkeen irrottamista pistorasiasta.
- Älä työnnä mitään imurin aukkoihin. Aukkoja ei saa tukkia. Poista pöly, hiukset ja muu materiaali, joka voi heikentää ilman virtausta.
- Älä käytä märkä- ja kuivaimuria ilman pölysuodatinta.
- Älä käytä märkä- ja kuivaimuria ulkona.
- Ole erityisen varovainen portaiden imuroinnissa.
- Säilytä märkä- ja kuivaimuri sisätiloissa viileässä ja kuivassa paikassa.
- Anna moottorin jäähtyä 15 minuutin käytön jälkeen, muuten laite voi ylikuumentua.

VAROITUS!

- Märkä- ja kuivaimurin virheellinen käyttö voi johtaa henkilö- ja omaisuusvahinkoihin.

Sähköiskun vaara

- Sähköjohto ja pistoke on suojattava kosteudelta.
- Älä käsittele märkä- ja kuivaimuria märin käsin.
- Älä koskaan käytä märkä- ja kuivaimuria, jos sen virtajohto tai pistoke on vahingoittunut. Virtajohdon saa vaihtaa vain valtuutettu sähköasentaja.

- Älä altista moottoriosaa kosteudelle äläkä koskaan pyyhi sitä märällä liinalla.
- Älä koskaan puhdista tai korjaa märkä- ja kuivaimuria, mikäli sen pistoke on pistorasiassa.

Viihto- ja puristumisvammojen vaara

- Märkä- ja kuivaimurin imupaineen muodostaa moottori, jossa on pyörivä roottori. Pidä väljät vaatteet, hiukset, sormet ja muut kehonosat etäällä imurin aukoista ja liikkuvista osista.
- Älä koskaan puhdista tai korjaa märkä- ja kuivaimuria, kun sen pistoke on pistorasiassa.

Tulipalon tai räjähdyksen vaara

- Älä imuroi mitään palavaa tai savuavaa, esimerkiksi savukkeita, tulitikkuja tai kuumaa tuhkaa.
- Älä imuroi syttyviä nesteitä, esimerkiksi bensiiniä tai dieseliä.

2. TIETOJA TUOTTEESTA

Tuotteen käyttötarkoitus

18-697 on sisätiloissa käytettävä märkä- ja kuivaimuri vaarattoman pölyn ja nesteen imurointiin.

Sillä ei saa imuroida suolavettä tai kuumia, terveydelle haitallisia, syttyviä, räjähtäviä tai syövyttäviä aineita, kuten kuumaa tuhkaa, palavia savukkeita, bensiiniä, dieseliä, liuottimia, happoja, lipeää tai magnesium-, alumiini-, asbesti- yms. pölyä.

- Kone on tarkoitettu yksityiseen käyttöön suositetuilla tarvikkeilla ja käyttöohjeessa annettujen ohjeiden mukaan. Kaikenlainen muu käyttö katsotaan virheelliseksi.
- Konetta ei saa muuntaa, avata tai korjata ilman asianmukaista pätevyyttä.

Tekniset tiedot

Jännite/taajuus: 220–240 V~/50 Hz
 Teho: 1200 W
 Suurin tehonotto 2000 W
 Suurin kokonaisteho 3200 W
 Säiliö: 2,5 litraa
 Letku: 1,5 m
 Sähköjohto: 4 m
 Eristysluokka: I
 Kotelointiluokka: IPX4
 Mitat: 37 x 38 x 55 cm
 Paino: 6,3 kg

Laitteen osat

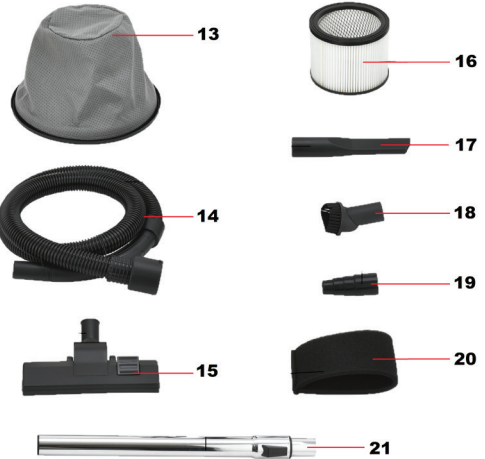
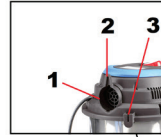

Sisältö:

1. Ilmanpoisto
2. Sähköjohdon ripustus
3. Ripustuskoukku
4. Kahva
5. Virtakatkaisin
6. Pistorasia 230 V:n sähkötyökalulle
7. Imuletkun liitäntä
8. Etupyörä (2 kpl)
9. Lisätarvikkepidike
10. Takapyörä (2 kpl)

11. Säiliö
12. Pikalukko (2 kpl)
13. Kangassuodatin
14. Imuletku
15. Lattiasuulake
16. Pestävä suodatin
17. Lämpöpatterisuulake
18. Pieni harjasuulake
19. Sovite
20. Vaahtomuovisuodatin
21. Putki

3. KOKOAMINEN JA SÄÄTÄMINEN

Pyörien, letkun, putken ja suulakkeen asennus

- a. Avaa pikalukot ja nosta kansi. Ota pyörät ja muut tarvikkeet säiliöstä.
Tarkasta, ettei mitään puutu.
- b. Asenna pyörät säiliön alla oleviin reikiin.
- c. Liitä letku imuaukkoon.
- d. Asenna jatkoputki ja haluamasi suulake.

Asenna pölypussi/suodatin

Märkäimurointi:

Asenna vaahtomuovisuodatin (21) suoraan moottoriyksikön suodatinkoriin kuvan osoittamalla tavalla.

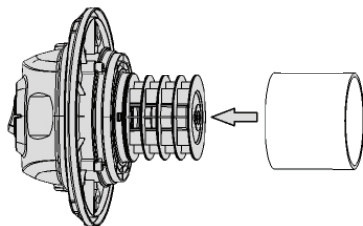

Pölypussia, kangaspussia tai pestävää suodatinta ei saa käyttää märkäimuroinnissa.

Kuivaimurointi

Asenna pestävä suodatin (16) moottoriyksikön suodatinkoriin. Aseta sitten kangassuodatin (13) kerääjään.

Pölypussin asentaminen (pölypussi hankitaan erikseen)

Asenna pölypussi heti imuletkun liitännän taakse. Pölypussi ei sovellu märkäimurointiin.

4. KÄYTTÄMINEN

Virtakatkaisimen (5) toiminta

- I – Moottorin käynnistys (ON).
- O – Moottorin sammutus (OFF).
- II – Sähkötyökaluasento: moottori käynnistyy, kun imuriin liitetty laite käynnistetään.

VAROITUS!

- Älä koskaan irrota pistoketta pistorasiasta, kun moottori on käynnissä. Sammuta moottori aina virtakatkaisimella.

- Älä koskaan yhdistä pistoketta pistorasiaan, jos virtakatkaisin on asennossa I (ON).

Imurointi

HUOM! Imupussia ja vaahtomuovisuodatinta ei saa koskaan käyttää samaan aikaan.

- a. Asenna letku imuaukkoon ja sopivaan suulakkeeseen.
- b. Varmista, että virtakatkaisin on asennossa 0. Yhdistä pistoke pistorasiaan.
- c. Käynnistä moottori virtakatkaisimella ja aloita imurointi.
- d. Moottori sammutetaan virtakatkaisimella.

HUOM!

Märkäimuroinnissa on aina oltava mukana ilmaa. Muussa tapauksessa imuri saattaa vahingoittua.

5. SÄILYTYS JA KUNNOSSAPITO

Huoltaminen

Irrota pistoke aina ennen kuin ryhdyt huoltamaan laitetta.

Jokaisen käytön jälkeen: puhdista säiliö miedolla saippuavedellä ja suodatintimet puhtaalla vedellä. Älä käytä suodatintimeen mitään pesuainetta. Anna suodattimen kuivua kokonaan, ennen kuin asennat sen takaisin pölynimuriin.

Säilytys

Säilytä märkä- ja kuivaimuria puhtaassa ja kuivassa paikassa jäätymiseltä suojattuna. Tarvikkeita voi säilyttää koneen säiliössä. Pistoke ei saa olla pistorasiassa säilytyksen aikana.

Elektroniikkajäte



Käytetyt sähkö- ja elektroniikkatuotteet, myös kaikki akut ja paristot, on toimitettava kierrätykseen. (Direktiivien 2012/19/EU ja 2006/66/EY mukaisesti.)



OVERSÆTTELSE AF DEN ORIGINALE MANUAL

VÅD- OG TØRSTØVSUGER WD 1200/25

INDHOLD

1. SIKKERHED
2. FAKTA OM PRODUKTET
3. SAMLING & JUSTERING
4. BRUG
5. OPBEVARING & VEDLIGEHOLDELSE

1. SIKKERHED

Symbol	Betydning
	ADVARSEL! Læs og følg alle afsnit i betjeningsvejledningen, inden maskinen tages i brug. <i>Risiko for personskade og materielle skader.</i>
	Dobbeltisoleret
	Stikkontakten er i klasse IP 54

Sikkerhedsforskrifter

- Våd- og tørstøvsugeren skal anvendes i overensstemmelse med instruktionerne i denne manual. Brug kun anbefalet tilbehør.
- Sluk våd- og tørstøvsugeren, og tag ledningen ud af stikkontakten før service og opbevaring.
- Våd- og tørstøvsugeren er ikke legetøj. Vær særlig opmærksom, når den benyttes i nærheden af børn.
- Dette produkt kan anvendes af børn fra 8 år og af personer med nedsatte fysiske eller mentale evner eller manglende erfaring eller viden, hvis de overvåges eller har fået instruktioner om sikker brug af produktet og forstår de involverede risici. Lad ikke børn lege med produktet.

Rengøring og vedligeholdelse må ikke foretages af børn uden opsyn.

- Træk ikke i ledningen, og sørg for, at den ikke kommer i klemme, skæres over, køres over eller trækkes over skarpe kanter eller varme overflader.
- Brug kun korrekt dimensionerede forlængerledninger.
- Sluk for våd- og tørstøvsugeren på afbryderen, inden du trækker stikket ud af stikkontakten.
- Stik ikke genstande ind i åbningerne. Åbningerne må ikke blokeres. Fjern støv, hår og andet, der kan reducere luftstrømmen.
- Brug ikke våd- og tørstøvsugeren uden støvfilter.
- Brug ikke våd- og tørstøvsugeren udendørs.
- Vær ekstra forsigtig ved støvsugning på trapper.
- Våd- og tørstøvsugeren skal opbevares indendørs i et køligt og tørt lokale.
- Lad motoren køle af efter 15 minutters drift, da der ellers er risiko for overophedning.

ADVARSEL!

- Ved forkert brug kan våd- og tørstøvsugeren forårsage skader på personer og ting.

Risiko for elektrisk stød

- Udsæt ikke ledningen eller stikket for fugt.

- Håndter ikke våd- og tørstøvsugeren med våde hænder.
- Brug aldrig våd- og tørstøvsugeren med beskadiget ledning eller stikprop. Eventuel udskiftning af ledningen skal foretages af en autoriseret elektriker.
- Udsæt ikke motordelen for fugt, tør den aldrig af med en fugtig klud.
- Rengør eller reparer aldrig våd- og tørstøvsugeren, hvis stikket er sat i stikkontakten.

Risiko for snit- og klemskader

- Våd- og tørstøvsugerens ind sugningstryk skabes af en motor med en rotor, der drejer hurtigt rundt. Hold hår, løstsiddende tøj, fingre og andre legemsdele væk fra åbninger og bevægelige dele.
- Rengør eller reparer aldrig våd- og tørstøvsugeren, mens stikket er sat i stikkontakten.

Risiko for brand eller eksplosion

- Sug ikke noget op, der brænder eller ryger, f.eks. cigaretter, tændstikker eller varm aske.
- Sug ikke letantændelige væsker op som benzin og diesel.

2. FAKTA OM PRODUKTET

Produktets anvendelsesområde

18-697 er en våd- og tørstøvsuger, der er beregnet til opugning af støv og væsker indendørs. Den må ikke benyttes til sugning af saltvand eller varme, sundhedsskadelige, brændbare, eksplosive og ætsende stoffer såsom varm aske, glødende cigaretter, benzin, diesel, opløsningsmidler, syrer, lud, magnesium-, aluminium- og asbeststøv m.m.

- Maskinen skal bruges til privat brug med det anbefalede tilbehør og i overensstemmelse med anvisningerne i brugsanvisningen. Al anden brug betragtes som forkert.
- Maskinen må ikke ændres, åbnes eller repareres af uvedkommende.

Tekniske data

Spænding/frekvens:	220–240 V~/ 50 Hz
Effekt:	1200 W
Maks. effektudtag:	2000 W
Maks. samlet effekt:	3200 W
Beholder:	25 liter
Slange:	1,5 m
Ledning:	4 m
Isolationsklasse:	I
Kapslingsklasse:	IPX4
Dimensioner:	37 x 38 x 55 cm
Vægt:	6,3 kg

Oversigtsbillede

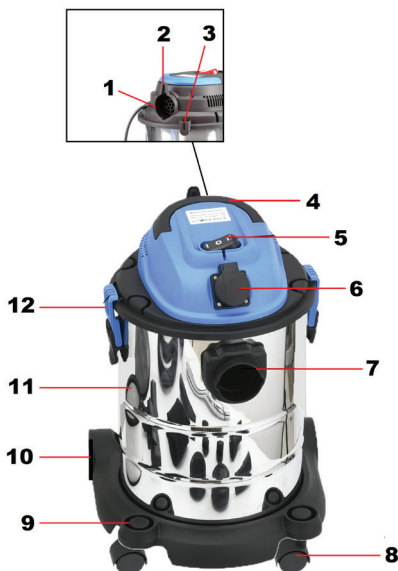

Maskindele

1. Udblæsning
2. Ophæng til elledning
3. Ophængskrog
4. Håndtag
5. TÆND/SLUK-knap
6. Stikdåse til 230 V elværktøj
7. Tilslutning til sugeslange
8. Forreste hjul (2 stk.)
9. Holder til tilbehør
10. Bageste hjul (2 stk.)
11. Beholder
12. Låseklemme (2 stk.)
13. Tekstilfilter
14. Sugestlange
15. Gulvmundstykke
16. Vaskbart filter
17. Radiatormundstykke
18. Lille børstemundstykke
19. Adapter
20. Skumgummifilter
21. Rør

3. SAMLING & JUSTERING

Montering af hjul, slange, rør og mundstykke

- a. Løsn snaplåsen, og løft dækslet. Tag hjulene og tilbehøret, der ligger i beholderen, frem. Kontroller, at der ikke mangler noget.
- b. Monter hjulene i hullerne på undersiden af beholderen.
- c. Sæt slangen i indsugningen.
- d. Monter forlængerrøret og et valgfrit mundstykke.

Monter pose/filter

Vådsugning:

Monter skumgummifilteret (21) direkte på motorenhedens filterkurv som vist.

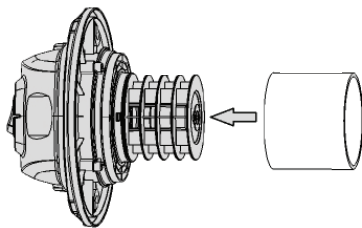

Støvsugerpose, stofpose eller vaskbart filter må ikke være monteret under vådsugning.

Tørstøvsugning:

Monter det vaskbare filter (16) på motorenhedens filterkurv. Placer derefter stoffilteret (13) i opsamlern.

Montering af støvsugerpose (købes separat)

Monter støvsugerposen direkte på bagsiden af tilslutningen til sugeslangen.

Støvsugerposer er ikke egnet til vådstøvsugning.

4. BRUG

TÆND/SLUK-knappens (5) funktion

I – Start af motoren (ON).

O – Slukning af motoren (OFF).

II – Elværktøjsposition; motoren starter, når det tilkoblede elværktøj startes.

ADVARSEL!

- Fjern aldrig stikkontakten fra eludtaget, når motoren kører. Sluk altid motoren med TÆND/SLUK-knappen.
- Sæt aldrig stikket i eludtaget, hvis TÆND/SLUK-knappen står på I (ON).

Støvsugning

OBS! Støvsugerpose og skumgummifilter må aldrig være installeret på samme tid.

- a. Sæt slangen i indsugningen og brug et passende mundstykke.
- b. Kontroller, at afbryderen er i position 0. Tilslut ledningen til stikkontakten.
- c. Start motoren med afbryderen, og støvsug.
- d. Stop motoren med afbryderen.

OBS!

Ved vådsugning skal der altid også suges luft samtidig, da våd- og tørstøvsugeren ellers kan tage skade.

5. OPBEVARING & VEDLIGEHOLDELSE

Vedligeholdelse

Tag altid stikket ud af stikkontakten, før der foretages pleje eller vedligeholdelse.

Rengør beholderen med mildt sæbevand, og rens filterene med rent vand efter brug. Brug ikke rengøringsmiddel til filteret. Filteret skal være helt tørt, før det sættes tilbage i støvsugeren.

Opbevaring

Opbevar våd- og tørstøvsugeren grundigt rengjort i et tørt og frostfrit lokale. Tilbehøret kan opbevares på maskinens holder. Ved opbevaring må stikket ikke være sat i en stikkontakt.

Ei-affald



Brugte elektriske og elektroniske produkter, herunder alle typer batterier, skal afleveres på en genbrugsstation. (Iht. direktiv 2012/19/EU og 2006/66/EF).



