

**ELEMENT**

Med glaspanel

**VARMEOVN**

Med glasspanel

**LÄMMITIN**

Lasipaneeli

**RADIATOR**

Med glasspanel



## BRUKSANVISNING I ORIGINAL

## ELEMENT

## MÄRKNING



**VARNING** - för att undvika överhettning, täck ej över radiatoren.  
"Får ej övertäckas" innebär att produkten inte får användas för torkning av t.ex. kläder mm.

**VARNING** - Använd aldrig produkten om glasfronten är skadad.

## SÄKERHETSFORESKRIFTER

- Läs manualen före användning och spara den för framtida bruk.
- Anslut produkten till ett elnät enligt märkskylten.
- Endast för inomhusbruk. I passande rumsstorlek.
- Stickproppen får ej klippas av. Produkten ska anslutas till ett jordat uttag.
- Stäng alltid av produkten och dra ut stickkontakten när produkten inte används.  
**OBS!** dra inte i kabeln, håll i stickkontakten.
- Produkten får inte styras via en timer eller annan enhet som automatiskt startar produkten då risk finns att produkten är övertäckt eller felplacerad.
- Produkten får inte placeras rakt under ett eluttag.
- Se till att stickproppen inte glappar i kontakten.
- Skydda anslutningskabeln mot mekanisk åverkan, t ex se till att möbler inte placeras på kabeln och att man inte kan snubbla på den.
- Använd aldrig produkten när anslutningskabeln är uppvirad till förvaring.
- Använd inte produkten om anslutningskabel eller produkt är skadad. Trasig eller skadad produkt/ anslutningskabel ska repareras av auktoriserad serviceverkstad.
- Undvik att använda förlängningskablar eftersom dessa kan överhettas och orsaka brand.
- Använd produkten i ett välventilerat utrymme. Stick inte in några objekt i ventilationshålen. Undvik överhettning genom att inte blockera luftintag och ventilationshål på något sätt.
- Låt inte produkten vara igång långa perioder i utrymmen där den inte är under uppsikt, t.ex. i en obebodd sommarstuga.
- Ej fast monterad produkt får inte lämnas obevakad.
- Placera produkten på ett stabilt plant underlag, upprätt i normalt läge.
- Placera inte produkten så att djur kan påverka produkten.

- Använd inte produkten i områden där bensen, färg eller andra lättantändliga vätskor förvaras.
- Använd inte produkten bredvid badkar, duschar eller bassänger. Placera aldrig produkten där den kan falla ner i vatten.
- Sänk aldrig ner produkten i vatten.
- Vidrör aldrig produkten med en våt hand. Placera produkten på en plats där det inte finns risk att en person som duschar eller badar kan vidröra den.
- OBS!** Produkten blir varm. Vidrör den inte för att undvika brännskador. Var särskilt uppmärksam om barn eller personer med nedsatt fysisk eller mental förmåga eller brist på erfarenhet eller kunskaper är närvarande.
- Produkten får ej användas som kupévärmare.
- Undvik överbelastning, anslut inte andra apparater till samma elektriska krets.
- Barn under 3 år ska hållas borta från produkten om de inte är under ständig uppsikt.
- Denna apparat kan användas av barn från 8 år och uppåt, samt av personer med nedsatt fysisk eller mental förmåga eller brist på erfarenhet eller kunskaper, om de övervakas eller har fått instruktioner angående användningen av apparaten på ett säkert sätt och förstår de involverade riskerna. Barn skall inte leka med apparaten. Rengöring och underhåll får inte utföras av barn utan tillsyn. Barn ska övervakas så att de inte leker med elementet.
- Placera inte produkten i närheten av lättantändliga material eller ytor t ex gardiner eller möbler. Se till att produkten har minst 1 meters säkerhetsavstånd till sådana material.
- Om produkten stannat på grund av överhettning måste den svalna innan den startas igen.

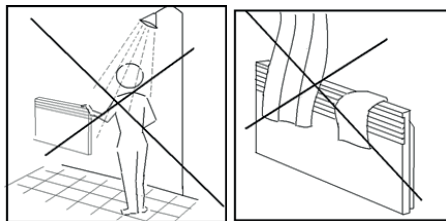

**TEKNISKA DATA**

Spänningsmatning: . . . . . 220-240 V~ 50 Hz

Skyddsklass: . . . . . IP24, Class I

ARTIKEL	SPÄNNINGSMATNING	EFFEKT
44-30041	220-240 V~, 50-60 Hz	340-400 W
44-30061	220-240 V~, 50-60 Hz	500-600 W
44-30081	220-240 V~, 50-60 Hz	670-800 W
44-30101	220-240 V~, 50-60 Hz	850-1000 W

ARTIKEL	EFFEKT	MÅTT (BXHxD)	YTA
44-30041	400 W	41,5 x 42,5 x 5,6 cm	4-6 m <sup>2</sup>
44-30061	600 W	54,5 x 42,5 x 5,6 cm	7-10 m <sup>2</sup>
44-30081	800 W	68,5 x 42,5 x 5,6 cm	9-12 m <sup>2</sup>
44-30101	1000 W	81,5 x 42,5 x 5,6 cm	12-15 m <sup>2</sup>

ARTIKEL	KABELLÄNGD	DIMENSION
44-30041	1,6 m	H05RN-F 3G0.75 mm <sup>2</sup>
44-30061	1,6 m	H05RN-F 3G0.75 mm <sup>2</sup>
44-30081	1,6 m	H05RN-F 3G0.75 mm <sup>2</sup>
44-30101	1,6 m	H05RN-F 3G0.75 mm <sup>2</sup>

**EGENSKAPER**

- Överhettningsskydd
- För väggmontering eller stående
- LED-display
- Termometer
- Timer

**MONTERING PÅ VÄGG**

**OBS!** Avståndet till tak ska vara minst 150 cm och minst 5 cm till golv.

Bygger ut 7 cm från väggen.

1. Se till att fotstöden INTE är monterade.
2. Kontrollera placeringen på väggen.
3. Borra hål i väggen enligt bild och schema.
4. Montera beslagen med lämpliga fästdetaljer för aktuell vägg. Fästdetaljer medföljer ej. A
6. Häng upp elementet.

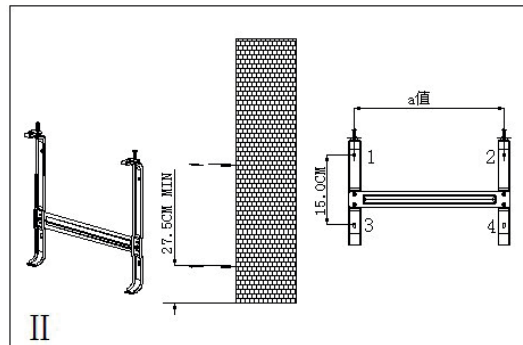

ARTIKEL	EFFEKT	A (CM)
44-30041	400 W	13,0
44-30061	600 W	26,0
44-30081	800 W	26,0
44-30101	1000 W	26,0

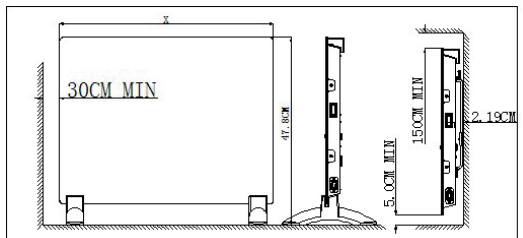
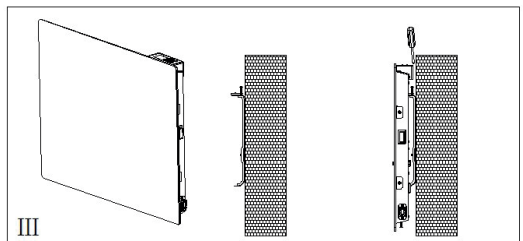
**MONTERA FOTSTÖD (INGÅR EJ)**

Fotstöd för fristående placering finns som tillbehör till elementen.

Fotstöden skruvas fast på elementet enligt nedanstående skiss.

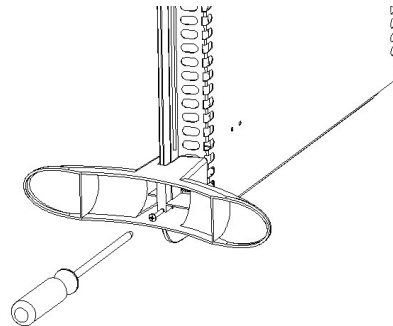

## HANDHAVANDE

**WARNING!** Säkerställ att elementet är korrekt monterat och sitter fast stadigt på väggen eller står stadigt på de monterade fotstöden innan det ansluts. Fara föreligger om elementet är ostadigt.

**OBS!** Första gången elementet används eller då elementet används efter att ha stått oanvänt en längre tid kan det avge en bränd lukt som försvinner efter en kort stund.

**OBS!** Elementet varnar var 30:e minut om det har varit strömavbrott. Stängs av med att trycka på Pil-Ner eller Pil-Upp.

## PANEL

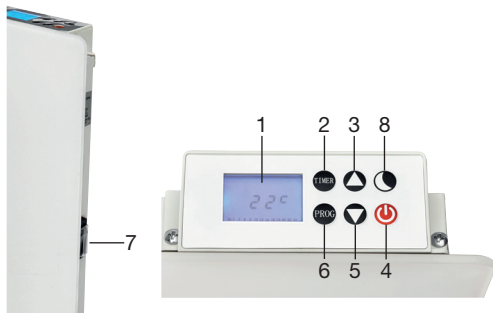





1. Display
2. Timer
3. Öka värdet
4. PÅ/AV
5. Minska värdet
6. Programmering
7. Strömbrytare
8. Standardinställning för ej programmerade dagar

## ANSLUTNING









1. Anslut stickkontakten till ett jordat eluttag.

**OBS:** Elkabeln får inte modifieras och stickkontakten får inte klippas av för fast montering.











## ANVÄNDNING UTAN PROGRAMMERING

1. Tryck på huvudströmbrytaren på sidan. Displayen visar rumstemperaturen och "dag"-symbol .
2. Tryck på . Nu aktiveras standby-funktionen. Tryck på  en gång till för att starta elementet. Elementet börjar nu värma till 20 °C (fabriksinställning).
3. Tryck på pilknapparna  eller  för att ställa in önskad rumstemperatur. Temperaturen kan anges mellan +5 och +35 °C.

## STÄLL IN DATUM OCH TID

1. Tryck på huvudströmbrytaren på sidan. Displayen visar rumstemperaturen och "dag"-symbol.
2. Tryck på . Nu aktiveras standby-funktionen. Tryck på  en gång till för att starta elementet. Elementet börjar nu värma till 20 °C (fabriksinställning).
3. Tryck på PROG för att aktivera programmeringsläge.
4. Tryck på PROG igen – nu blinkar veckodag [symbol].
5. Tryck på  eller  för att välja dag. 1 är måndag och 7 är söndag.
6. Tryck PROG igen för att ställa in tid. Tryck  eller  för att ange timmar.
7. Tryck PROG och därefter  eller  för att ange minuter.
9. Tryck på PROG för att avsluta.

## ANVÄNDA MED VECKOPROGRAMMERING

1. Tryck på  för att starta elementet.
2. Tryck och håll PROG intryckt i 3 sekunder.
3. Tryck på  eller  för att välja den veckodag som ska programmera.
4. Tryck PROG igen. Här anger du tidsintervallet (arbetstiden) för programmeringen. Tryck på  eller  för att ange "från"-tid.
5. Tryck PROG och därefter  eller  för att ange "till"-tid. Till exempel 08:18.
6. Tryck PROG och därefter  eller  för att ange temperaturen för arbetstiden dvs tidsintervallet som angivits.
7. Tryck PROG och därefter  eller  för att ange temperaturen som gäller under övrig tid. Till exempel 22:15.
8. Tryck på PROG, dagsymbolen blinkar, för att programmera resten av veckodagarna.
9. Genom att trycka på mån-knappen anges grundinställningen 15 °C för de timmar som inte är programmerade (icke arbetstid).
10. Efter avslutad programmering, tryck TIMER för att aktivera veckoprogram-läget.



**OBS:** Programmeringsläget avslutas automatiskt och inställningen återställs till 00:00 om ingen knapp trycks på 10 sekunder.

**OBS:** Datum och tid måste ställas in för att programmeringen ska fungera korrekt.

## VARNINGSFUNKTIONER

### Öppet fönster

Elementet har en funktion som varnar om temperaturen sjunker mer än 5 °C på 10 minuter. Skulle detta ske avger elementet ett pip ljud tre gånger.

### Spänningsbortfall

Vid spänningsbortfall avger elementet ett pip ljud 10 gånger var 30 minut. Tryck på valfri knapp på panelen för att stoppa ljudet. Tryck på PROG och ställ in datum och tid. Tryck därefter TIMER för att aktivera programläget.

**OBS:** Elementet har en minnesfunktion som kommer ihåg gjord programmering. MEN tiden måste ställas in efter spänningsbortfall. Annars kommer elementet att följa gjord programmering men efter fel tid.

### BARNSÄKRING

Knapparna kan låsas genom att trycka och hålla knapparna ▲ och ▼ intryckta samtidigt i 3 sekunder. Upprepa för att låsa upp knapparna.

### ÅTERSTÄLLNING

Tryck och håll knappen ⏪ intryckt i 5 sekunder för att återställa all programmering till standardinställning.

### UNDERHÅLL

- Låt produkten svalna i minst 15 minuter innan den flyttas.
  - Förvara elementet på en torr och säker plats.
  - Vid funktionsfel ska elementet lämnas in till en behörig servicetekniker. Laga inte elementet själv.
1. Dra ut stickkontakten från eluttaget och låt elementet svalna före rengöring och underhåll.
  2. Torka ytor med en mjuk och lätt fuktad trasa. Låt elementet torka helt innan du startar det igen.

### VARNING!

- Sänk aldrig ner elementet i vatten.
- Använd inga starka kemiska rengöringsmedel.
- Låt aldrig fukt komma in i elementet.

### EL-AV FALL

Förbrukade elektriska och elektroniska produkter, däribland alla typer av batterier, ska lämnas till avsett insamlingsställe för återvinning. (Enligt direktiv 2012/19/EU och 2006/66/EC).



Modellbeteckningar: 44-30041, 44-30061, 44-30081, 44-30101

**Värmeeffekt**

Post	Beteckning	Värde				Enhet
		44-30041	44-30061	44-30081	44-30101	
Nominell avgiven värmeeffekt	$P_{nom}$	0,4	0,6	0,8	1,0	kW
Lägsta värmeeffekt (indikativt)	$P_{min}$	0,34	0,5	0,67	0,85	kW
Maximal kontinuerlig värmeeffekt	$P_{max, c}$	0,4	0,6	0,8	1,0	kW

**Tillsatsselförbrukning**

Vid nominell avgiven värmeeffekt	$e_{lmax}$	N/A	N/A	N/A	N/A	kW
Vid lägsta värmeeffekt	$e_{lmin}$	N/A	N/A	N/A	N/A	kW
I standbyläge	$e_{lSB}$	0,00016	0,00016	0,00016	0,00016	kW

**Typ av tillförd värme, endast för elektriska värmelagrande rumsvärmare**

Post	Enhet			
	44-30041	44-30061	44-30081	44-30101
Manuell reglering av värmertilförseln med inbyggd termostat	Nej	Nej	Nej	Nej
Manuell reglering av värmertilförseln med återkoppling av inomhus- och/eller utomhustemperaturen	Nej	Nej	Nej	Nej
Elektronisk reglering av värmertilförseln med återkoppling av inomhus- och/eller utomhustemperaturen	Nej	Nej	Nej	Nej
Värmeavgivning med hjälp av fläkt	Nej	Nej	Nej	Nej

**Typ av reglering av värmeeffekt/rumstemperatur**

Enstegs värmeeffekt utan rumstemperaturreglering	Nej	Nej	Nej	Nej
Två eller flera manuella steg utan rumstemperaturreglering	Nej	Nej	Nej	Nej
Med mekanisk termostat för rumstemperaturreglering	Nej	Nej	Nej	Nej
Med elektronisk rumstemperaturreglering	Nej	Nej	Nej	Nej
Med elektronisk rumstemperaturreglering plus dygnstimer	Nej	Nej	Nej	Nej
Med elektronisk rumstemperaturreglering plus veckotimer	Ja	Ja	Ja	Ja

**Andra regleringsmetoder**

Rumstemperaturreglering med närvarodetektering	Nej	Nej	Nej	Nej
Rumstemperaturreglering med detektering av öppna fönster	Ja	Ja	Ja	Ja
Med möjlighet till fjärrstyrning	Nej	Nej	Nej	Nej
Med anpassningsbar startreglering	Nej	Nej	Nej	Nej
Med driftstidsbegränsning	Nej	Nej	Nej	Nej
Med svartkroppsgivare	Nej	Nej	Nej	Nej

Kontaktuppgifter

Biltema,  
Garnisonsgatan 26, 2nd FL,  
SE-254 66 Helsingborg.

## OVERSETTING AV ORIGINAL BRUKSANVISNING

## VARMEOVN

## MERKING



**ADVARSEL** - for å unngå overoppheting, dekk ikke til varmeovnen.  
"Må ikke tildekkes" innebærer at produktet ikke må brukes for tørking av f.eks. klær m.m.

**ADVARSEL** - Bruk aldri produktet dersom glassfronten er skadet.

## SIKKERHETSFRSKRIFTER

1. Les bruksanvisningen før bruk, og ta vare på den for å kunne slå opp i den senere.
2. Koble produktet til et strømnett som er i samsvar med merkeskiltet.
3. Kun for innendørs bruk. I egnet romstørrelse.
4. Støpselet må ikke klippes av. Produktet skal kobles til jordet vegguttak.
5. Slå alltid av produktet og dra ut støpselet når produktet ikke er i bruk.  
**OBS!** Dra ikke i kablen, hold i støpselet.
6. Produktet må ikke styres via en timer eller annen enhet som automatisk slår produktet på fordi det er fare for at produktet kan være tildekket eller feil plassert.
7. Produktet må ikke plasseres rett under en stikkontakt.
8. Se til at støpselet ikke sitter løst i kontakten.
9. Beskytt tilkoblingskabelen mot mekanisk påvirkning. Pass f.eks. på at møbler ikke plasseres på kablen, og at man ikke kan snuble i den.
10. Bruk aldri produktet når tilkoblingskabelen er viklet opp for oppbevaring.
11. Bruk ikke produktet dersom tilkoblingskabel eller produkt er skadet. Slitt eller skadet produkt/tilkoblingskabel skal repareres av autorisert serviceverksted.
12. Unngå bruk av skjøtekabler fordi disse kan overopphetes og forårsake brann.
13. Bruk produktet i et godt ventilert rom. Stikk ikke gjenstander inn i ventilasjonshullene. Unngå overoppheting ved å ikke blokkere luftinntak og ventilasjonshull på noen som helst måte.
14. La ikke produktet være i gang i lange perioder i rom der det ikke er under tilsyn, f.eks. i en ubebodd fritidsbolig.
15. Produkt som ikke er fast montert, må ikke gås fra ubevoktet.
16. Plasser produktet på et stabilt, plant underlag, opprett i normal posisjon.
17. Plasser ikke produktet slik at dyr kan påvirke produktet.

18. Bruk ikke produktet i områder der bensen, maling eller andre lettantennelige væsker oppbevares.
19. Bruk ikke produktet ved siden av badekar, dusj eller bassenger. Plasser aldri produktet der det kan falle ned i vann.
20. Senk aldri produktet ned i vann.
21. Berør aldri produktet med en våt hånd. Plasser produktet på et sted der det ikke er risiko for at en person som dusjer eller bader kan berøre det.
22. Produktet blir varmt. Berør det ikke for å unngå brannskader. Vær spesielt oppmerksom hvis barn eller personer med nedsatte fysiske eller mentale evner eller mangel på erfaring eller kunnskap er til stede.
23. Produktet må ikke brukes som kupévarmer.
24. Unngå overbelastning, koble ikke andre apparater til samme elektriske krets.
25. Barn under 3 år må holdes vekk fra produktet hvis ikke de hele tiden er under tilsyn.
26. Dette apparatet kan brukes av barn fra 8 år og oppover, og av personer med nedsatt fysisk eller mental funksjonsevne eller manglende erfaring og kunnskap, dersom de er under tilsyn eller har fått instruksjoner om bruken av apparatet på en sikker måte og forstår risikoene som er involvert. Barn skal ikke leke med apparatet. Rengjøring og vedlikehold må ikke utføres av barn uten tilsyn. Pass på at barn ikke leker med varmeovnen.
27. Plasser ikke produktet i nærheten av lettantennelige materialer eller flater, f.eks. gardiner eller møbler. Se til at produktet har minst 1 meters sikkerhetsavstand til slike materialer.
28. Om produktet har slått seg av på grunn av overoppheting, må det avkjøles før det slås på igjen.

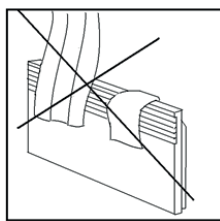
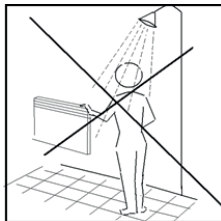

**TEKNISKE DATA**

Spenningsmatning: 220-240 V ~ 50 Hz

Verneklasse: IP24, klasse I

ARTIKEL	SPENNINGSMATNING	EFFEKT
44-30041	220-240 V~, 50-60 Hz	340-400 W
44-30061	220-240 V~, 50-60 Hz	500-600 W
44-30081	220-240 V~, 50-60 Hz	670-800 W
44-30101	220-240 V~, 50-60 Hz	850-1000 W

ARTIKKEL	EFFEKT	MÅL (BXHXD)	AREAL
44-30041	400 W	41,5 x 42,5 x 5,6 cm	4-6 m <sup>2</sup>
44-30061	600 W	54,5 x 42,5 x 5,6 cm	7-10 m <sup>2</sup>
44-30081	800 W	68,5 x 42,5 x 5,6 cm	9-12 m <sup>2</sup>
44-30101	1000 W	81,5 x 42,5 x 5,6 cm	12-15 m <sup>2</sup>

ARTIKKEL	KABELLENGDE	DIMENSJON
44-30041	1,6 m	H05RN-F 3G0.75 mm <sup>2</sup>
44-30061	1,6 m	H05RN-F 3G0.75 mm <sup>2</sup>
44-30081	1,6 m	H05RN-F 3G0.75 mm <sup>2</sup>
44-30101	1,6 m	H05RN-F 3G0.75 mm <sup>2</sup>

**EGENSKAPER**

- Overopphetingsvern
- For veggmontering eller stående
- LED-display
- Termometer
- Tidsur

**MONTERING PÅ VEGG**

**OBS!** Avstanden til tak skal være minst 150 cm og minst 5 cm til gulv.

Bygger ut 7 cm fra veggen.

1. Kontroller at fotstøttene IKKE er montert.
2. Kontroller plasseringen på veggen.
3. Bor hull i veggen i samsvar med bilde og skjema.
4. Monter beslagene med egnede festemidler for aktuell vegg. Festemidler er ikke inkludert.
6. Heng opp elementet.

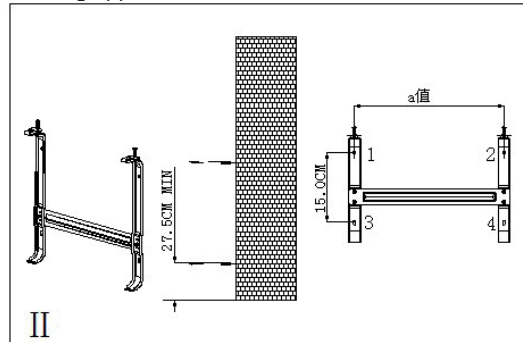

ARTIKEL	EFFEKT	A (CM)
44-30041	400 W	13,0
44-30061	600 W	26,0
44-30081	800 W	26,0
44-30101	1000 W	26,0

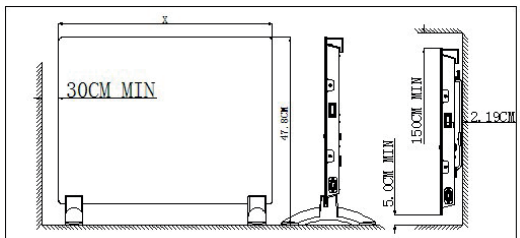
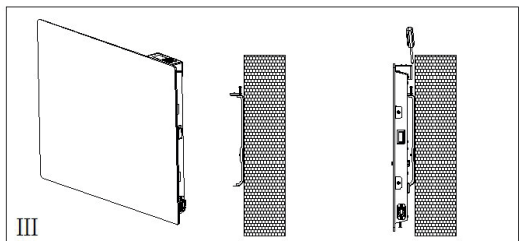
**MONTER FOTSTØTTE (IKKE INKLUDERT)**

Fotstøtte for frittstående plassering fås som tilbehør til elementene.

Fotstøttene skrues fast på elementet i samsvar med nedenstående skisse.

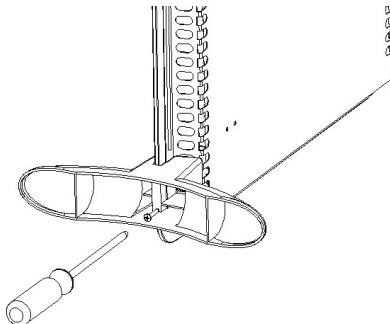



## BRUK

**ADVARSEL!** Påse at elementet er korrekt montert og sitter godt fast på veggen eller står støtt på de monterte fotstøttene for det kobles til. Fare kan oppstå hvis elementet er ustøtt.

**OBS!** Den første gangen elementet brukes, eller når elementet benyttes etter å ha stått ubrukt i lengre tid, kan det avgi en brent lukt som forsvinner etter en kort stund.

**OBS!** Elementet varsler hvert 30. minutt hvis det har vært strømbrudd. Slås av ved å trykke på pil ned eller pil opp.

## PANEL

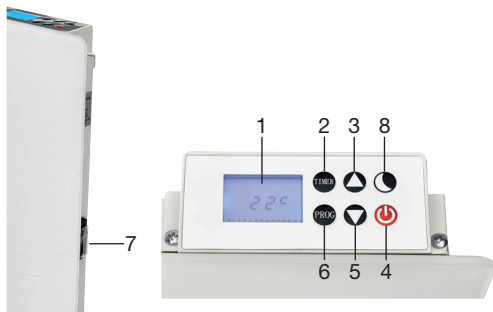

1. Display
2. Tidsur
3. Øk verdien
4. PÅ/AV
5. Reduser verdien
6. Programmering
7. Strømbryter
8. Standardinnstilling for ikke-programmerte dager

## TILKOBLING

1. Sett støpset i en jordet stikkontakt.

**OBS:** Strømkabelen må ikke endres og støpset må ikke klippes av før fast montering.

## BRUK UTEN PROGRAMMERING

1. Trykk på hovedstrømbryteren på siden. Displayet viser romtemperaturen og "dag"-symbol 1.
2. Trykk på . Nå aktiveres standby-funksjonen. Trykk på én gang til for å starte elementet. Elementet begynner nå å varmes opp til 20 °C (fabrikkinnstilling).
3. Trykk på pilknappene eller for å stille inn ønsket romtemperatur. Temperaturen kan angis mellom +5 og +35 °C.

## STILL INN DATO OG KLOKKELETT

1. Trykk på hovedstrømbryteren på siden. Displayet viser romtemperaturen og "dag"-symbol.
2. Trykk på . Nå aktiveres standby-funksjonen. Trykk på én gang til for å starte elementet. Elementet begynner nå å varmes opp til 20 °C (fabrikkinnstilling).
3. Trykk på PROG for å aktivere programmeringsposisjon.
4. Trykk på PROG igjen – nå blinker ukedag [symbol].
5. Trykk på eller for å velge dag. 1 er mandag og 7 er søndag.
6. Trykk PROG igjen for å stille inn tid. Trykk eller for å angi timer.
7. Trykk PROG og deretter eller for å angi minutter.
9. Trykk på PROG for å avslutte.

## BRUK MED UKEPROGRAMMERING

1. Trykk på for å starte elementet.
2. Trykk og hold PROG inne i 3 sekunder.
3. Trykk på eller for å velge den ukedagen som skal programmeres.
4. Trykk PROG igjen. Her angir du tidsintervallet (arbeidstiden) for programmeringen. Trykk på eller for å angi "fra"-tid.
5. Trykk PROG og deretter eller for å angi "til"-tid. For eksempel 08:18.
6. Trykk PROG og deretter eller for å angi temperaturen for arbeidstiden, dvs. tidsintervallet som er angitt.
7. Trykk PROG og deretter eller for å angi temperaturen som skal gjelde i resten av tiden. For eksempel 22:15.
8. Trykk på PROG, dagsymbolet blinker, for å programmere resten av ukedagene.
9. Ved å trykke på man-knappen angis grunninnstillingen 15 °C for de timene som ikke er programmert (ikke arbeidstid).
10. Etter avsluttet programmering trykk TIMER for å aktivere posisjonen på ukeprogram.



**OBS:** Programmeringsposisjonen avsluttes automatisk, og innstillingen går tilbake til 00:00 hvis ikke det trykkes noen knapp innen 10 sekunder.

**OBS:** Dato og tid må stilles inn for at programmeringen skal fungere korrekt.

## VARSELFUNKSJONER

### Åpent vindu

Elementet har en funksjon som varsler hvis temperaturen synker mer enn 5 °C på 10 minutter. Hvis dette skjer, avgir elementet en pipelyd tre ganger.

### Spenningsbortfall

Ved spenningsbortfall avgir elementet en pipelyd 10 ganger hvert 30. minutt. Trykk på valgfri knapp på panelet for å stoppe lyden. Trykk på PROG, og still inn dato og tid. Trykk deretter TIMER for å aktivere programposisjonen.

**OBS:** Elementet har en minnefunksjon som husker programmering som er foretatt. MEN tiden må stilles inn etter spenningsbortfall. Ellers vil elementet følge foretatt programmering, men etter feil tid.

### Barnesikring

Knappene kan låses ved å trykke og holde knappene ▲ og ▼ inntrykt samtidig i 3 sekunder. Gjenta for å låse opp knappene.

### Tilbakestilling

Trykk og hold knappen ☺ inne i 5 sekunder for å tilbakestille all programmering til standardinnstilling.

Vedlikehold

- La produktet kjølnes i minst 15 minutter før det flyttes.
  - Oppbevar elementet på et tørt og sikkert sted.
  - Ved funksjonsfeil skal elementet leveres til en kompetent servicetekniker. Ikke reparer elementet selv.
1. Trekk ut støpselet fra stikkkontakten, og la elementet kjølnes før rengjøring og vedlikehold.
  2. Tørk overflaten med en lett fuktet klut. La elementet tørke helt før du starter det igjen.

### ADVARSEL!

- Ikke senk elementet ned i vann.
- Ikke bruk sterke kjemiske rengjøringsmidler.
- Påse at fukt ikke kommer inn i elementet.

## EE-AVFALL

Brukte elektriske og elektroniske produkter, deriblant alle typer batterier, skal leveres til gjenvinning på eget innsamlingssted. (I henhold til direktiv 2012/19/EU og 2006/66/EC).



Modellbetegnelser: 44-30041, 44-30061, 44-30081, 44-30101

**Varmeytelse**

Post	Symbol	Verdi				Enhet
		44-30041	44-30061	44-30081	44-30101	
Nominell varmeytelse	$P_{nom}$	0,4	0,6	0,8	1,0	kW
Minste varmeytelse (veiledende)	$P_{min}$	0,34	0,5	0,67	0,85	kW
Største kontinuerlig varmeytelse	$P_{max, c}$	0,4	0,6	0,8	1,0	kW

**Forbruk av tilleggselektrisitet**

Ved nominell varmeytelse	$eI_{max}$	N/A	N/A	N/A	N/A	kW
Ved minste varmeytelse	$eI_{min}$	N/A	N/A	N/A	N/A	kW
I hviletilstand	$eI_{SB}$	0,00016	0,00016	0,00016	0,00016	kW

**Type varmetilførsel, bare for elektriske ovner med varmelagring**

Post	Enhet			
	44-30041	44-30061	44-30081	44-30101
Manuell regulering av varmetilførsel med innebygd termostat	Nei	Nei	Nei	Nei
Manuell regulering av varmetilførsel med tilbakemelding om rom- og/eller utetemperatur	Nei	Nei	Nei	Nei
Elektronisk regulering av varmetilførsel med tilbakemelding om rom- og/eller utetemperatur	Nei	Nei	Nei	Nei
Varmeytelse ved hjelp av vifte	Nei	Nei	Nei	Nei

**Type varmeytelse/romtemperaturregulering**

Ettrinns varmeytelse uten romtemperaturregulering	Nei	Nei	Nei	Nei
To eller flere manuelle trinn uten romtemperaturregulering	Nei	Nei	Nei	Nei
Romtemperaturregulering med mekanisk termostat	Nei	Nei	Nei	Nei
Elektronisk romtemperaturregulering	Nei	Nei	Nei	Nei
Elektronisk romtemperaturregulering og døgtidsbryter	Nei	Nei	Nei	Nei
Elektronisk romtemperaturregulering og uketidsbryter	Ja	Ja	Ja	Ja

**Andre reguleringsmuligheter**

Romtemperaturregulering med tilstedeværelsesdetektor	Nei	Nei	Nei	Nei
Romtemperaturregulering med detektor for åpent vindu	Ja	Ja	Ja	Ja
Fjernstyring	Nei	Nei	Nei	Nei
Tilpasning av starttidspunkt	Nei	Nei	Nei	Nei
Driftstidsbegrensning	Nei	Nei	Nei	Nei
Svart kulesensor	Nei	Nei	Nei	Nei

Kontaktopplysninger

Biltema,  
Garnisonsgatan 26, 2nd FL,  
SE-254 66 Helsingborg.

## ALKUPERÄISTEN KÄYTTÖOHJEIDEN KÄÄNNÖS

## LÄMMITIN

## MERKINNÄT



**VAROITUS:** Älä peitä lämmitintä ylikuumenemisen välttämiseksi. Laitteen päällä ei saa kuivattaa esimerkiksi vaatteita, sillä siinä on Ei saa peittää-merkintä.

**VAROITUS** - Älä koskaan käytä laitetta, jos lasinen etuosa on vaurioitunut.

## TURVALLISUUSOHJEET

1. Lue käyttöohje ennen käyttämistä ja säästä se tulevaa käyttöä varten.
2. Yhdistä laite sähköverkkoon, joka täyttää tyyppikilvessä näkyvät vaatimukset.
3. Vain sisäkäyttöön. Sopivankokoiseen huonetilaan.
4. Pistoketta ei saa leikata pois. Tuote on yhdistettävä maadoitettuun pistorasiaan.
5. Kun laitetta ei käytetä, katkaise virta ja irrota pistoke pistorasiasta.  
**HUOM!** Vedä pistokkeesta, älä johdosta.
6. Laitetta ei saa ohjata ajastimen tai muun automaattisesti käynnistävän laitteen avulla, koska laite voi olla peitetty tai väärässä paikassa.
7. Laitetta ei saa asettaa suoraan pistorasian alle.
8. Varmista, että pistoke on sähköpistorasiassa tiukasti.
9. Suojaa virtajohto mekaaniselta vaikutukselta esimerkiksi estämällä huonekalujen asettaminen sen päälle. Varmista, että siihen ei voi kompastua.
10. Älä käytä laitetta, kun virtajohto on kääritty säilytystä varten.
11. Älä käytä laitetta, jos se tai virtajohto on vaurioitunut. Laite on korjautettava valtuutetussa huoltokorjaamossa, jos se tai virtajohto vaurioituu.
12. Vältä jatkojohdon käyttämistä, sillä se voi ylikuumentua. Tällöin voi aiheutua tulipalo.
13. Käytä laitetta hyvin tuuletetussa tilassa. Älä työnnä mitään esineitä ilmanvaihtoaukkojen läpi. Älä tuki ilmanotto- tai poistoaukkoja. Muutoin laite ylikuumenee.
14. Älä jätä laitetta käyntiin pitkäksi ajaksi ilman valvontaa esimerkiksi tyhjilleen jätettyyn kesämökkiin.
15. Jos laitetta ei ole asennettu kiinteästi, sitä ei saa jättää ilman valvontaa.
16. Aseta laite vakaalle tasaiselle alustalle pystysuoraan.
17. Älä aseta laitetta siten, että eläimet voivat vaikuttaa siihen.

18. Älä käytä laitetta tiloissa, joissa säilytetään bensiiniä, maalia tai muita helposti syttyviä nesteitä.
19. Älä käytä laitetta kylpyammeen, suihkun tai uimaaltaan lähellä. Älä laitetta lämmitintä paikkaan, josta se voi kaatua veteen.
20. Älä upota laitetta veteen.
21. Älä koske laitetta märällä kädellä. Aseta lämmitin paikkaan, jossa suihkussa tai kylvyssä oleva henkilö ei voi koskea siihen.
22. **HUOM!** Laite kuumenee. Älä kosketa sitä palovammojen välttämiseksi. Ole erityisen tarkkaavainen, mikäli läsnä on lapsia tai henkilöitä, joiden fyysiset tai henkiset kyvyt ovat alentuneet tai joilla ei ole tarvittavaa kokemusta tai osaamista.
23. Laitetta ei saa käyttää matkustamonlämmittimenä.
24. Vältä ylikuormitusta. Älä yhdistä muita laitteita samaan sähköpiiriin.
25. Alle 3-vuotiaita ei saa päästää tuotteen lähelle, ellei heitä valvota koko ajan.
26. 8 vuotta täyttäneet lapset ja henkilöt, joiden fyysisissä tai henkisissä kyvyissä on puutteita tai joilta puuttuu kokemusta tai osaamista, voivat käyttää tätä laitetta, jos heitä valvotaan heidän käyttäessään laitetta tai he ovat saaneet ohjeita laitteen käyttämisestä, jotta he osaavat käyttää laitetta turvallisesti ja ymmärtävät käytön aiheuttamat vaarat. Lapset eivät saa leikkiä laitteella. Lapset eivät saa puhdistaa ja pitää laitetta kunnossa ilman valvontaa. Lapsia on valvottava sen varmistamiseksi, että he eivät leiki lämmittimellä.
27. Älä aseta laitetta helposti syttyvien verhojen tai huonekalujen kaltaisten esineiden tai pintojen lähelle. Varmista, että laite on vähintään 1 metrin etäisyydellä tällaisista materiaaleista.
28. Jos laite on pysähtynyt ylikuumenemisen vuoksi, sen on annettava jäähtyä ennen sen käynnistämistä uudelleen

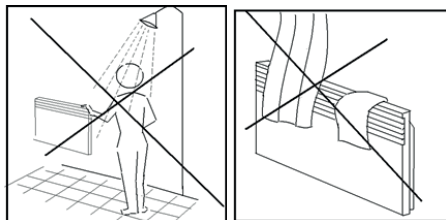

**TEKNISET TIEDOT**

Jännitteensyöttö: . . . . . 220-240 V~50 Hz

Suojausluokka: . . . . . IP24, Class I

TUOTE	JÄNNITTEENSYÖTTÖ	TEHO
44-30041	220-240 V~, 50-60 Hz	340-400 W
44-30061	220-240 V~, 50-60 Hz	500-600 W
44-30081	220-240 V~, 50-60 Hz	670-800 W
44-30101	220-240 V~, 50-60 Hz	850-1000 W

TUOTE	TEHO	MITAT (LXXKS)	PINTA-ALA
44-30041	400 W	41,5 x 42,5 x 5,6 cm	4-6 m <sup>2</sup>
44-30061	600 W	54,5 x 42,5 x 5,6 cm	7-10 m <sup>2</sup>
44-30081	800 W	68,5 x 42,5 x 5,6 cm	9-12 m <sup>2</sup>
44-30101	1000 W	81,5 x 42,5 x 5,6 cm	12-15 m <sup>2</sup>

	JOHDON PITUUS	KOKO
44-30041	1,6 m	H05RN-F 3G0.75 mm <sup>2</sup>
44-30061	1,6 m	H05RN-F 3G0.75 mm <sup>2</sup>
44-30081	1,6 m	H05RN-F 3G0.75 mm <sup>2</sup>
44-30101	1,6 m	H05RN-F 3G0.75 mm <sup>2</sup>

**OMINAISUUDET**

- Ylikuumentumissuoja
- Asennetaan seinälle tai sijoitetaan lattialle
- LED-näyttö
- Lämpömittari
- Ajastin

**ASENNUS SEINÄLLE****HUOM!** Etäisyyden kattoon tulee olla vähintään

150 cm ja lattiaan vähintään 5 cm.

Rakennekorkeus seinästä 7 cm.

1. Varmista, että tukijalkoja EI ole asennettu.
2. Tarkasta sijoituskohta seinässä.
3. Poraa reiät seinään kuvan ja kaavion mukaan.
4. Asenna kannattimet seinärakenteen edellyttämien kiinnikkeiden avulla. Kiinnikkeet eivät sisälly.
6. Ripusta lämmitin seinälle.

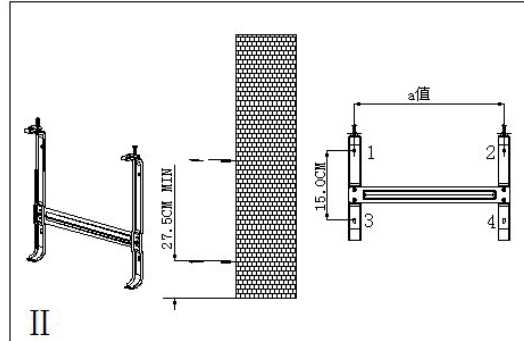

TUOTE	TEHO	A (CM)
44-30041	400 W	13,0
44-30061	600 W	26,0
44-30081	800 W	26,0
44-30101	1000 W	26,0

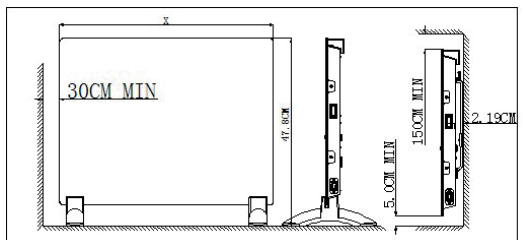
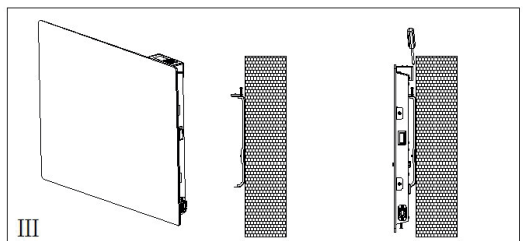
**TUKIJALKOJEN (HANKITAAN ERIKSEEN) ASENNUS**

Lämmittimeen voi hankkia tukijalat, joiden avulla sen voi sijoittaa vapaasti lattialle.

Tukijalat kiinnitetään lämmittimeen ruuvaamalla alla olevan piirustuksen mukaan.

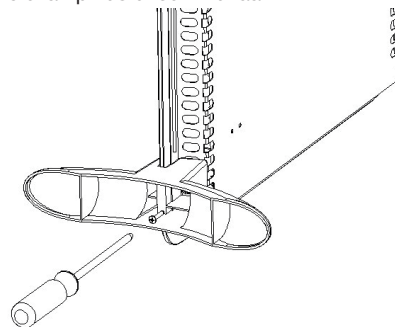

## KÄYTTÖ

**VAROITUS!** Varmista ennen pistorasiaan yhdistämistä, että lämmitin on oikein ja lujasti asennettu seinälle tai seisoo vakaasti tukijalkojen varassa. Epävakaata lämmittin voi olla vaarallinen.

**HUOM!** Ensimmäisellä käyttökerralla ja pitkän käyttötouan jälkeen lämmittimestä voi tulla hetken aikaa palaneen hajua, joka loppuu itsestään.

**HUOM!** Lämmitin antaa varoitusignaalin 30 minuutin välein, aiemmin on ollut sähkökatkos. Se sammutetaan painamalla Nuoli alas- tai Nuoli ylös -painiketta.

## PANEELI

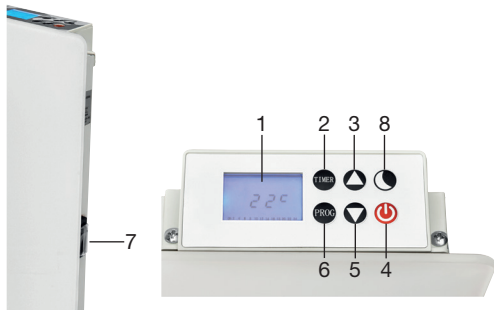

1. Näyttö
2. Ajustin
3. Kasvattaa arvoa
4. VIRTAKYTKIN
5. Vähentää arvoa
6. Ohjelmointi
7. Virtakytkin
8. Perusasetus ohjelmoimattomille päiville

## LIITÄNTÄ

1. Yhdistä pistoke maadoitettuun sähköpistorasiaan.

**HUOM!** Sähköjohtoa ei saa muuttaa eikä pistoketta saa poistaa kiinteän asennuksen tekemistä varten.

## KÄYTTÄMINEN ILMAN OHJELMOINTIA

1. Paina sivussa olevaa päävirtakytkintä. Näytössä näkyy huoneen lämpötila ja "päivä"-symboli 1.
2. Paina . Standby-toiminto aktivoituu. Käynnistä lämmitin painamalla toisen kerran. Lämmitin alkaa lämmitä lämpötilaan 20 °C (oletusasetus).
3. Aseta huonelämpötila sopivaksi nuolipainikkeella tai . Asetuslämpötila voi olla väliltä +5 – +35 °C.

## PÄIVÄMÄÄRÄN JA AJAN ASETTAMINEN

1. Paina sivussa olevaa päävirtakytkintä. Näytössä näkyy huoneen lämpötila ja "päivä"-symboli.
2. Paina . Standby-toiminto aktivoituu. Käynnistä lämmitin painamalla toisen kerran. Lämmitin alkaa lämmitä lämpötilaan 20 °C (oletusasetus).
3. Käynnistä ohjelmoititila painamalla PROG.
4. Kun painat PROG uudelleen, viikonpäivä [symboli] alkaa vilkkua.
5. Valitse päivä painamalla tai . 1 on maanantai ja 7 on sunnuntai.
6. Seuraava PROG-painikkeen painallus asettaa ajan. Anna tunnit painamalla tai .
7. Paina sen jälkeen PROG ja anna minuutit painamalla tai .
9. Lopeta painamalla PROG.

## KÄYTTÖ VIIKKO-OHJELMOINNIN AVULLA

1. Käynnistä lämmitin painamalla .
2. Paina PROG-painiketta 3 sekunnin ajan.
3. Valitse ohjelmoitava viikonpäivä painamalla tai .
4. Paina PROG uudelleen. Nyt voit asettaa aikavälin (toiminta-ajan) ohjelmaa varten. Anna "alkaen"-aika painamalla tai .
5. Paina PROG ja aseta "asti"-aika painamalla tai . Esimerkiksi 08:18.
6. Paina PROG ja aseta lämpötila toiminta-ajalle, eli annetulle aikavälille, painamalla tai .
7. Paina PROG ja aseta sen jälkeen lämpötila muulle ajalle painamalla tai . Esimerkiksi 22:15.
8. Paina PROG, jolloin päiväsymboli alkaa vilkkua, ja ohjelmoi muut viikonpäivät.
9. Kuu-painikkeen painaminen asettaa peruslämpötilan 15 °C niille tunneille, joita ei ole ohjelmoitu (ei-toiminta-ajalle).
10. Viikko-ohjelmatila otetaan ohjelmoinnin jälkeen käyttöön painamalla TIMER.

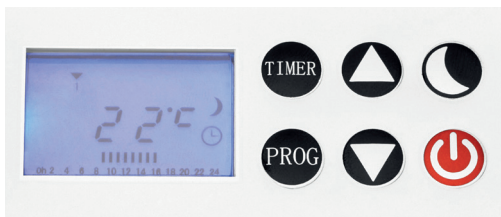

**HUOM:** Ohjelmointitila päättyy automaattisesti ja asetus palautuu arvoon 00:00, mikäli mitään painiketta ei paineta 10 sekunnin kuluessa.

**HUOM:** Ohjelmoinnin oikea toiminta edellyttää, että päivämäärä ja kellonaika on asetettu.

## VAROITUSTOIMINNOT

### Avoim ikkuna

Lämmittimessä on toiminto, joka antaa varoituksen, mikäli lämpötila laskee yli 5 astetta 10 minuutin aikana. Tällöin lämmittimestä kuuluu kolme piippausta.

### Sähkökatkos

Sähkökatkoksen aikana lämmittimestä kuuluu 10 piippausta 30 minuutin välein. Äänen voi mykistää painamalla paneelista mitä tahansa painiketta. PROG ja aseta päivämäärä ja aika. Käynnistä ohjelmointitila painamalla TIMER.

**HUOM:** Lämmittimessä on muistitoiminto, joka tallentaa tehdyn ohjelmoinnin. Aika on KUITENKIN asetettava uudelleen sähkökatkon jälkeen. Muuten lämmitin noudattaa kyllä ohjelmointia, mutta väärään aikaan.

### Lapsiturvallisuus

Painikkeet voi lukita painamalla painikkeita ▲ ja ▼ yhtä aikaa 3 sekunnin ajan. Toimenpiteen toistaminen vapauttaa painikkeet

### Nollaaminen

Koko ohjelmoinnin voi palauttaa oletusasetuksiksi painamalla painiketta ⌚ 5 sekunnin ajan.

## KUNNOSSAPITO

- Anna tuotteen jäähtyä vähintään 15 minuuttia ennen siirtämistä.
  - Säilytä lämmitin turvallisessa ja kuivassa paikassa.
  - Viallinen lämmitin on toimitettava valtuutettuun huoltokorjaamoon. Älä korjaa lämmitintä itse.
1. Irrota pistoke pistorasiasta ja anna lämmittimen jäähtyä aina ennen huoltamista ja puhdistamista.
  2. Pyyhi pinnat pehmeällä kostutetulla liinalla. Anna lämmittimen kuivua, ennen kuin käynnistät sen uudelleen.

## VAROITUS!

- Älä koskaan upota lämmitintä veteen.
- Älä käytä voimakkaita puhdistuskemikaaleja.
- Älä koskaan päästä kosteutta lämmittimen sisään.

## Elektroniikkajäte

Käytetyt sähkö- ja elektroniset laitteet, myös kaikki akut ja paristot, on toimitettava kierrätykseen. (Direktiivien 2012/19/EU ja 2006/66/EC mukaisesti).



Mallitunnisteet: 44-30041, 44-30061, 44-30081, 44-30101

**Lämpöteho**

Kohta	Symboli	Arvo				Yksikkö
		44-30041	44-30061	44-30081	44-30101	
Nimellislämpöteho	$P_{nom}$	0,4	0,6	0,8	1,0	kW
Vähimmäislämpöteho (ohjeellinen)	$P_{min}$	0,34	0,5	0,67	0,85	kW
Suurin jatkuva lämpöteho	$P_{max, c}$	0,4	0,6	0,8	1,0	kW

**Lisäsähkökulutus**

Nimellislämpöteholla	$eI_{max}$	N/A	N/A	N/A	N/A	kW
Vähimmäislämpöteholla	$eI_{min}$	N/A	N/A	N/A	N/A	kW
Valmiustilassa	$eI_{SB}$	0,00016	0,00016	0,00016	0,00016	kW

**Lämmönsyötön tyyppi, ainoastaan sähkökäyttöiset varaavat paikalliset tilalämmittimet**

Kohta	Yksikkö			
	44-30041	44-30061	44-30081	44-30101
Manuaalinen lämmönvarauksen säätö, johon liittyy integroitu termostaatti	Ei	Ei	Ei	Ei
Manuaalinen lämmönvarauksen säätö, johon liittyy huone- ja/tai ulkolämpötilan kompensointi	Ei	Ei	Ei	Ei
Sähköinen lämmönvarauksen säätö, johon liittyy huone- ja/tai ulkolämpötilan kompensointi	Ei	Ei	Ei	Ei
Puhallinlämmitys	Ei	Ei	Ei	Ei

**Lämmityksen/huonelämpötilan säädön tyyppi**

Yksiportainen lämmitys ilman huonelämpötilan säätöä	Ei	Ei	Ei	Ei
Kaksi tai useampi manuaalista porrasta ilman huonelämpötilan säätöä	Ei	Ei	Ei	Ei
Mekaanisella termostaatilla toteutetulla huonelämpötilan säädöllä	Ei	Ei	Ei	Ei
Sähköisellä huonelämpötilan säädöllä	Ei	Ei	Ei	Ei
Sähköinen huonelämpötilan säätö ja vuorokausiajastin	Ei	Ei	Ei	Ei
Sähköinen huonelämpötilan säätö ja viikkoajastin	Kyllä	Kyllä	Kyllä	Kyllä

**Muut säätömahdollisuudet**

Huonelämpötilan säätö läsnäolotunnistimen kanssa	Ei	Ei	Ei	Ei
Huonelämpötilan säätö avoimen ikkunan tunnistimen kanssa	Kyllä	Kyllä	Kyllä	Kyllä
Etäohjausmahdollisuuden kanssa	Ei	Ei	Ei	Ei
Mukautuvan käynnistyksen ohjauksen kanssa	Ei	Ei	Ei	Ei
Käyntiajan rajoituksen kanssa	Ei	Ei	Ei	Ei
Lämpösäteilyanturin kanssa	Ei	Ei	Ei	Ei

Yhteystiedot

Biltema,  
Garnisonsgatan 26, 2nd FL,  
SE-254 66 Helsingborg.



## OVERSÆTTELSE AF DEN ORIGINALE BRUGSANVISNING

## RADIATOR

## MÆRKNING



**ADVARSEL** – for at undgå overophedning, må elradiatoren ikke overdækkes. "Må ikke overdækkes" betyder, at produktet ikke må anvendes til tørring af f.eks. tøj m.m.

**ADVARSEL** - Brug aldrig produktet, hvis glasfronten er beskadiget.

## SIKKERHEDSFORSKRIFTER

- Læs manualen før ibrugtagning og gem den til senere brug.
- Slut produktet til elnettet iht. mærkeskiltet.
- Kun til indendørs brug. I et rum af passende størrelse.
- Stikproppen må ikke klippes af. Produktet skal sluttes til en stikkontakt med jord.
- Sluk altid for produktet og tag stikket ud af stikkontakten, når produktet ikke er i brug.  
**OBS:** Træk ikke i ledningen, men hold i stikket.
- Produktet må ikke styres via en timer eller andet, som kan starte det automatisk, da der kan være fare for, at produktet er overdækket eller forkert placeret.
- Placer ikke produktet direkte under en stikkontakt.
- Sørg for, at stikket ikke sidder løst i stikkontakten.
- Beskyt ledningen mod mekaniske påvirkninger, f.eks. sørg for, at der ikke sættes møbler oven på ledningen, og at man ikke snubler i den.
- Brug aldrig produktet, når ledningen er oprullet.
- Brug ikke produktet, hvis ledningen eller produktet er beskadiget. Et ødelagt eller beskadiget produkt/ledning skal repareres af et autoriseret serviceværksted.
- Undgå forlængerledninger, da disse kan blive overophedede og forårsage brand.
- Anvend produktet i godt ventileret rum. Der må ikke stikkes noget gennem ventilationshullerne. Undgå overophedning ved ikke at blokere luftindtag og ventilationshuller.
- Lad ikke produktet være tændt i lange perioder i lokaler, hvor der ikke er opsyn, f.eks. i et ubeboet sommerhus.
- Et produkt, der ikke er fastmonteret, må ikke efterlades uden opsyn.
- Placer produktet på et stabilt og plant underlag og opret i normal stilling.
- Placer ikke produktet, så det kan påvirkes af dyr.

- Anvend ikke produktet i områder, hvor benzin, maling eller andre letantændelige væsker opbevares.
- Brug ikke produktet i nærheden af badekar, brusebad eller bassin. Placer aldrig produktet, hvor det kan falde i vandet.
- Kom aldrig produktet i vand.
- Rør aldrig ved produktet med våde hænder. Placer produktet et sted, hvor der ikke er risiko for, at en badende kan røre ved det.
- OBS:** Produktet bliver varmt. Rør det ikke, så du undgår forbrændinger. Vær specielt opmærksom på, om der er børn eller personer med nedsat fysisk eller mental kapacitet eller mangel på erfaring eller kundskaber i nærheden.
- Produktet må ikke anvendes som kabinevarmer.
- Undgå overbelastning. Slut ikke andre apparater til samme stikkontakt.
- Børn under 3 år skal holdes borte fra produktet, hvis de ikke er under konstant opsyn.
- Dette apparat kan anvendes af børn fra 8 år samt af personer med nedsat motorik eller nedsatte psykiske evner eller personer uden den rette erfaring og viden om brugen, hvis de er under opsyn eller er blevet vejledt i brug af apparatet og forstår de farer, der kan opstå. Børn må ikke lege med apparatet. Rengøring og vedligeholdelse må ikke udføres af børn uden opsyn. Børn skal være under opsyn, så de ikke leger med elradiatoren.
- Placer ikke produktet i nærheden af letantændelige materialer eller flader, f.eks. gardiner eller møbler. Sørg for, at produktet har mindst 1 meters sikkerhedsafstand til sådanne materialer.
- Hvis produktet stopper pga. overophedning, skal det køle af, inden det startes igen.

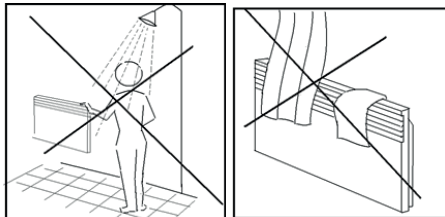

**TEKNISKE DATA**

Spændingsforsyning: . . . . . 220-240 V~50 Hz

Kapslingsklasse: . . . . . IP24, Class I

ARTIKEL	SPÆNDINGSFORSYNING	EFFEKT
44-30041	220-240 V~, 50-60 Hz	340-400 W
44-30061	220-240 V~, 50-60 Hz	500-600 W
44-30081	220-240 V~, 50-60 Hz	670-800 W
44-30101	220-240 V~, 50-60 Hz	850-1000 W

ARTIKEL	EFFEKT	MÅL (BXHXD)	AREAL
44-30041	400 W	41,5 x 42,5 x 5,6 cm	4-6 m <sup>2</sup>
44-30061	600 W	54,5 x 42,5 x 5,6 cm	7-10 m <sup>2</sup>
44-30081	800 W	68,5 x 42,5 x 5,6 cm	9-12 m <sup>2</sup>
44-30101	1000 W	81,5 x 42,5 x 5,6 cm	12-15 m <sup>2</sup>

ARTIKEL	LEDNINGS-LÆNGDE	DIMENSION
44-30041	1,6 m	H05RN-F 3G0.75 mm <sup>2</sup>
44-30061	1,6 m	H05RN-F 3G0.75 mm <sup>2</sup>
44-30081	1,6 m	H05RN-F 3G0.75 mm <sup>2</sup>
44-30101	1,6 m	H05RN-F 3G0.75 mm <sup>2</sup>

**EGENSKABER**

- Overhedningssikring
- Til vægmontering eller stående
- LED-display
- Termometer
- Timer

**MONTERING PÅ VÆG**

**OBS:** Afstanden til loft skal være mindst 150 cm og mindst 5 cm til gulv.

Stikker 7 cm ud fra væggen.

1. Kontroller, at fodstøtterne IKKE er monteret.
2. Kontroller placeringen på væggen.
3. Bør huller i væggen som vist på billede og skema.
4. Monter beslagene med passende fastgørelsesdele til den pågældende væg. Fastgørelsesdele medfølger ikke.
6. Hæng radiatoren op.

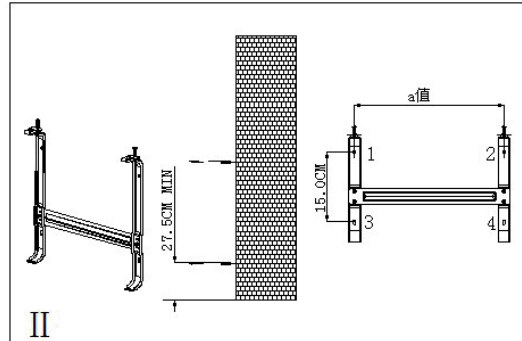

ARTIKEL	EFFEKT	A (CM)
44-30041	400 W	13,0
44-30061	600 W	26,0
44-30081	800 W	26,0
44-30101	1000 W	26,0

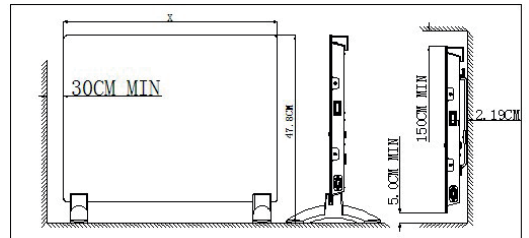
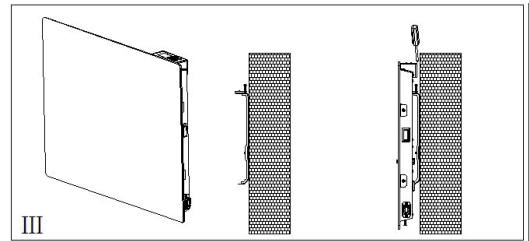
**MONTERING AF FODSTØTTER (MEDFØLGER IKKE)**

Fodstøtter til fritstående placering fås som tilbehør til radiatoren.

Fodstøtterne skues fast på radiatoren iht. nedenstående tegning.

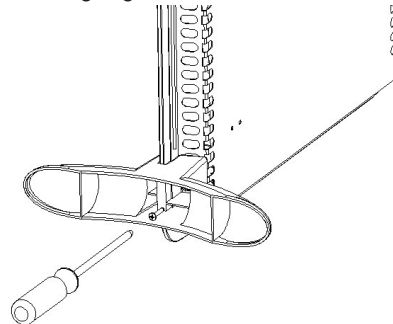

## BETJENING

**ADVARSEL!** Kontroller, at radiatoren er monteret korrekt, og at den sidder solidt fast på væggen, inden den tilsluttes. Der kan opstå fare, hvis radiatoren sidder løst.

**OBS!** Første gang radiatoren benyttes, og når radiatoren benyttes efter at have stået ubenyttet i længere tid, kan den afgive en brændt lugt, der forsvinder efter kort tid.

**OBS!** Radiatoren advarer hver 30. minut, hvis der har været strømafbrydelse. Slås fra med et tryk på Pil-ned eller Pil-op.

## PANEL

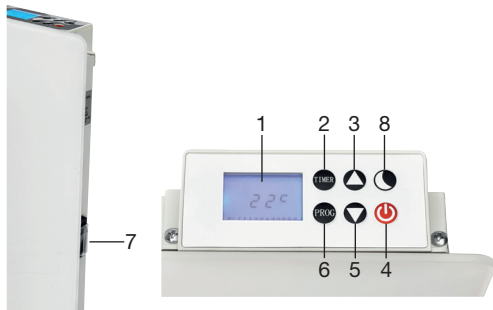





1. Display
2. Timer
3. Forøg værdien
4. Tænd/sluk
5. Reducer værdien
6. Programmering
7. Afbryder
8. Standardindstilling for ikke-programmerede dage

## TILSLUTNING









1. Slut stikket til en stikkontakt med jord.

**OBS:** Ledningen må ikke ændres, og stikket må ikke klippes af for at montere ledningen fast.











## BRUG UDEN PROGRAMMERING

1. Tryk på hovedafbryderen på siden. Displayet viser rumtemperaturen og "dag"-symbol  1.
2. Tryk på . Nu aktiveres standby-funktionen. Tryk på  en gang til for at starte radiatoren. Radiatoren begynder nu at opvarme til 20 °C (fabriksindstilling).
3. Tryk på pilknapperne  eller  for at indstille den ønskede rumtemperatur. Temperaturen kan indstilles mellem +5 og +35 °C.

## INDSTILLING AF DATO OG KLOKKESLÆT

1. Tryk på hovedafbryderen på siden. Displayet viser rumtemperaturen og "dag"-symbol.
2. Tryk på . Nu aktiveres standby-funktionen. Tryk på  en gang til for at starte radiatoren. Radiatoren begynder nu at opvarme til 20 °C (fabriksindstilling).
3. Tryk på PROG for at aktivere programmeringsfunktion.
4. Tryk på PROG igen – nu blinker ugedagen [symbol].
5. Tryk på  eller  for at vælge ugedag. 1 er mandag, og 7 er søndag.
6. Tryk på PROG igen for at indstille klokkeslæt. Tryk  eller  for at angive timetal.
7. Tryk på PROG og derefter  eller  for at angive minuttal.
9. Tryk på PROG for at afslutte.

## BRUG MED UGEPROGRAMMERING

1. Tryk på  for at starte radiatoren.
2. Hold PROG inde i 3 sek.
3. Tryk på  eller  for at vælge den ugedag, der skal programmeres.
4. Tryk på PROG igen. Her angiver du tidsintervallet (funktionstiden) for programmeringen. Tryk på  eller  for at angive "sluk"-tid.
5. Tryk på PROG og derefter  eller  for at angive "tænd"-tid. For eksempel 08:18.
6. Tryk på PROG og derefter  eller  for at angive temperaturen for funktionstiden dvs. det tidsinterval, der er angivet.
7. Tryk på PROG og derefter  eller  for at angive temperaturen for den øvrige tid. For eksempel 22:15.
8. Tryk på PROG, dagsymbolet blinker, for at programmere resten af ugedagene.
9. Med et tryk på måne-knappen angives grundindstillingen 15 °C for de timer, som ikke er programmerede (ikke-funktionstid).
10. Efter afsluttet programmering trykkes på TIMER for at aktivere ugeprogram-funktionen.



**OBS:** Programmeringsfunktionen afsluttes automatisk, og indstillingen nulstilles til 00:00, hvis der ikke trykkes på nogen af knapperne i 10 sekunder.

**OBS:** Dato og klokkeslæt skal indstilles, for at programmeringen skal fungere korrekt.

## ADVARSELSFUNKTIONER

### Åbent vindue

Radiatoren har en funktion, der advarer, hvis temperaturen falder mere end 5 °C i løbet af 10 minutter. Hvis det skulle ske, afgiver radiatoren en bip-lyd tre gange.

### Bortfald af spænding

Ved spændingsbortfald afgiver radiatoren en bip-lyd 10 gange hvert 30. minut. Tryk på en vilkårlig knap for at standse lyden. Tryk på PROG, og indstil dato og klokkeslæt. Tryk derefter på TIMER for at aktivere programfunktionen.

**OBS:** Radiatoren har en hukommelsesfunktion, der husker den foretagne programmering. MEN klokkeslættet skal indstilles efter spændingsbortfald. Ellers vil radiatoren følge den foretagne programmering, men efter forkert klokkeslæt.

### Børnesikkerhed

Knapperne kan låses ved at holde knapperne ▲ og ▼ inde samtidig i 3 sekunder. Gentag for at låse knapperne op.

### Nulstilling

Hold knappen ⏸ inde i 5 sek. for at nulstille al programmering til standardindstilling.

## VEDLIGEHOLDELSE

- Lad produktet køle af i mindst 15 minutter, inden det flyttes.
  - Opbevar radiatoren tørt og sikkert.
  - Ved funktionsfejl skal radiatoren indleveres til en autoriseret servicetekniker. Reparer ikke radiatoren selv.
1. Fjern stikket fra stikkontakten, og lad radiatoren køle af før service og rengøring.
  2. Tør fladerne af med en blød og let fugtet klud. Lad radiatoren tørre helt, inden den startes igen.

## ADVARSEL!

- Nedsænk aldrig radiatoren i vand.
- Brug ikke stærke kemiske rengøringsmidler.
- Der må aldrig komme fugt i radiatoren.

## EI-affald

Brugte elektriske og elektroniske produkter, også alle typer batterier, skal afleveres der, hvor der indsamles til genbrug. (Iht. direktiv 2012/19/EU og 2006/66/EC).



Modelidentifikationer: 44-30041, 44-30061, 44-30081, 44-30101

### Varmeydelse

Element	Symbol	Værdi				Enhed
		44-30041	44-30061	44-30081	44-30101	
Nominel varmeydelse	$P_{nom}$	0,4	0,6	0,8	1,0	kW
Mindste varmeydelse (vejledende)	$P_{min}$	0,34	0,5	0,67	0,85	kW
Maksimal kontinuerlig varmeydelse	$P_{max, c}$	0,4	0,6	0,8	1,0	kW

### Supplerende strømforbrug

Ved nominel varmeydelse	$eI_{max}$	N/A	N/A	N/A	N/A	kW
Ved mindste varmeydelse	$eI_{min}$	N/A	N/A	N/A	N/A	kW
I standbytilstand	$eI_{SB}$	0,00016	0,00016	0,00016	0,00016	kW

### Type varmetilførsel, kun for elektriske akkumulerende produkter til lokal rumopvarmning

Element	Enhed			
	44-30041	44-30061	44-30081	44-30101
Manuel varmelagringsstyring med integreret termostat	Nej	Nej	Nej	Nej
Manuel varmelagringsstyring med indendørs og/ eller udendørs temperaturmåling	Nej	Nej	Nej	Nej
Elektronisk varmelagringsstyring med indendørs og/eller udendørs temperaturmåling	Nej	Nej	Nej	Nej
Varmeblæser	Nej	Nej	Nej	Nej

### Type varmeydelse/rumtemperaturstyring

Ét-trinsvarmeydelse uden rumtemperaturstyring	Nej	Nej	Nej	Nej
To eller flere manuelle trin uden rumtemperaturstyring	Nej	Nej	Nej	Nej
Med mekanisk rumtemperaturstyring	Nej	Nej	Nej	Nej
Med elektronisk rumtemperaturstyring	Nej	Nej	Nej	Nej
Elektronisk rumtemperaturstyring og døgtimer	Nej	Nej	Nej	Nej
Elektronisk rumtemperaturstyring og ugetimer	Ja	Ja	Ja	Ja

### Andre styringsmuligheder

Rumtemperaturstyring med bevægelsessensor	Nej	Nej	Nej	Nej
Rumtemperaturstyring med temperaturfaldssensor	Ja	Ja	Ja	Ja
Med telestyringsoption	Nej	Nej	Nej	Nej
Med adaptiv startstyring	Nej	Nej	Nej	Nej
Med drifttidsbegrænsning	Nej	Nej	Nej	Nej
Med sort globe-sensor	Nej	Nej	Nej	Nej

Kontaktoplysninger

Biltema,  
Garnisonsgatan 26, 2nd FL,  
SE-254 66 Helsingborg.

