

**GOLVFLÄKT MED FJÄRRKONTROLL**  
**GULVVIFTE MED FJERNKONTROLL**  
**LATTIATUULETIN KAUKOSÄÄTIMELLÄ**  
**GULVVENTILATOR MED FJERNBETJENING**

43 cm



# GOLVFLÄKT MED FJÄRRKONTROLL

## INTRODUKTION

Golvfläkt med justerbar höjd och tre hastigheter samt roterande funktion. Golvfläkten styrs med en fjärrkontroll. Produkten är endast avsedd för inomhusbruk. Denna manual ska läsas före användning.

## TEKNISKA DATA

Spänning	. . . . . 220–240 V AC
Frekvens	. . . . . 50 Hz
Effekt	. . . . . 45 W
Diameter	. . . . . 43 cm (fläkthuvud)
Längd	. . . . . 50 cm (fot)
Bredd	. . . . . 50 cm (fot)
Höjd	. . . . . 125 cm
Vikt	. . . . . 2,5 kg
Luftflöde, max (F)	. . . . . 52,64 m <sup>3</sup> /min
Driftsvärde (SV)	. . . . . 1,36 (m <sup>3</sup> /min) / W
Effektförbrukning i standbyläge (PSB)	. 0,37 W
Bullernivå	. . . . . 54,29 dB
Lufthastighet, max (c)	. . . . . 2,8 m/s
Varvfrekvens	. . . . . 1200 r/min
Batterityp	. . . . . 2 x AAA (fjärrkontroll, medföljer inte)
Kabellängd	. . . . . 1,6 m
Isolationsklass	. . . . . II
Kapslingsklass	. . . . . IPX0

## MÄRKNING



Manual medföljer produkten.



Isolationsklass II

## SÄKERHETSFORESKRIFTER

- Läs manualen före användning och spara den för framtida bruk.
- Kontrollera att fläkten är avstängd från elnätet innan du avlägsnar skyddet.
- Produkten får inte användas om den inte är monterad enligt anvisningarna.
- Produkten får inte modifieras eller byggas om.
- Ta inte isär produkten.
- Anslut inte till eluttaget innan installationen är klar.
- Placera produkten på en plan stabil yta (mindre än 5 graders lutning) för att undvika att den välter.
- Placera produkten minst 1 meter från andra elektriska apparater, till exempel TV eller radio, för att undvika elektromagnetisk störning.

- Placera aldrig fläkten nära gasapparater, öppen eld eller brandfarliga vätskor.
- Lägg inte föremål ovanpå fläktgallret.
- Använd inte produkten om väggkontakten eller nätkabeln är skadad på något sätt eller om produkten har funktionsfel.
- Produkten får aldrig komma i kontakt med fukt eller väta.
- Sänk aldrig ner produkten i vatten eller annan vätska och skölj den inte under rinnande vatten.
- För att undvika elektriska stötar, anslut aldrig, eller dra ur, strömkontakten med våta händer.
- Små barn ska övervakas så att de inte kan leka med produkten.
- Bär inte fläkten när den är igång.
- Stick inte in föremål genom fläktgallret när fläkten är igång, det kan orsaka skada på person och produkt.
- Låt inte barn hantera produkten utan tillsyn av vuxen.
- För att förhindra överhettning, täck aldrig över luftinloppet eller luftutloppet.
- Om nätkabeln är skadad måste den bytas ut av behörig person.
- Använd inte produkten med en förlängningsladd som inte är avsedd och godkänd för ändamålet.
- Hantera produkten varsamt och undvik skaningar och slag.
- Koppla ur produkten från eluttaget innan underhåll, reparation och förflyttning samt när den inte används.
- Denna produkt kan användas av barn från 8 år och uppåt, samt av personer med nedsatt fysisk eller mental förmåga eller brist på erfarenhet eller kunskande, om de övervakas eller har fått instruktioner angående användningen av produkten på ett säkert sätt och förstår de involverade riskerna. Barn skall inte leka med produkten. Rengöring och underhåll får inte utföras av barn utan tillsyn.

## EL-AVFALL

Förbrukade elektriska och elektroniska produkter, däribland alla typer av batterier, ska lämnas till avsett insamlingsställe för återvinning. (Enligt direktiv 2012/19/EU och 2006/66/EC).



## DELAR

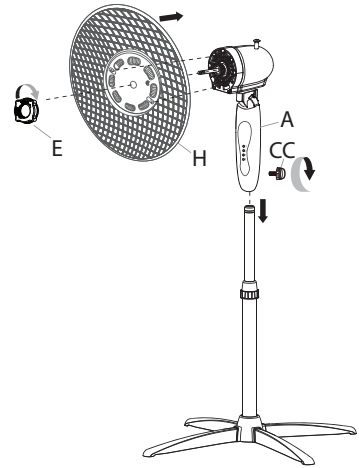
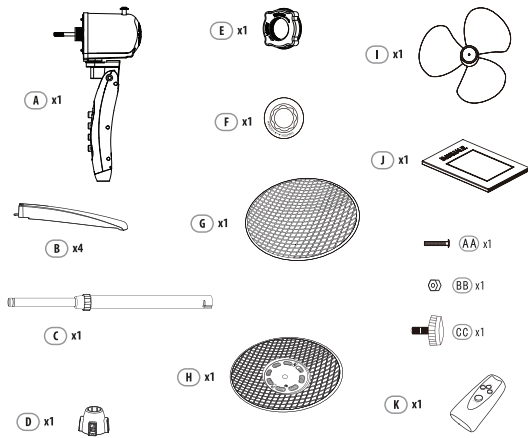

## MONTERA FLÄKTEN

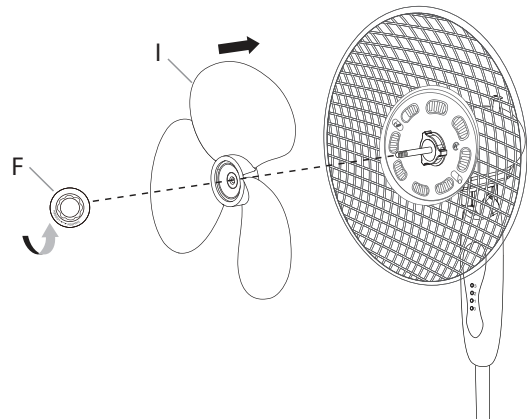
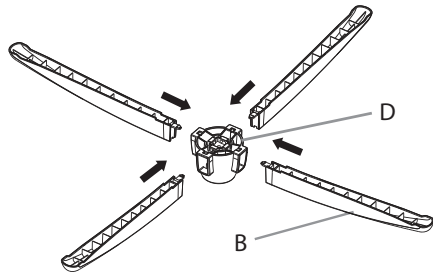

**OBS!** Låsringen till propellerbladen skruvas motsols.

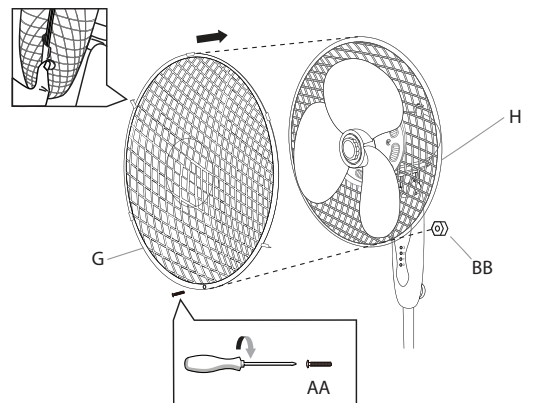
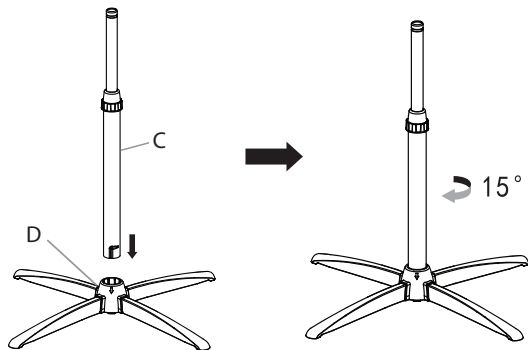

Du behöver en liten stjärnskruvmejsel när du sätter ihop fläktgallren.

## ANVÄNDNING

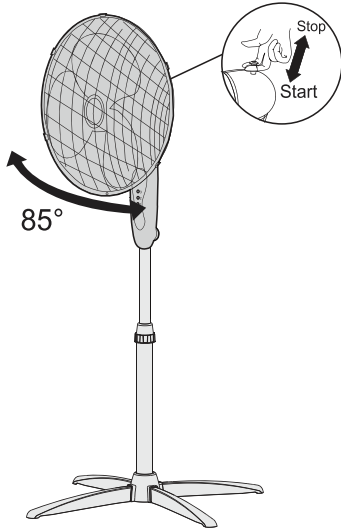

Låsspärr för pendlande eller stillastående fläkt på motorns ovansida.

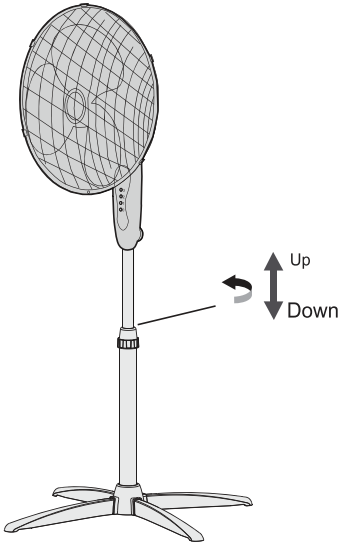

Reglera höjden på stativet genom att skruva på låsringen.

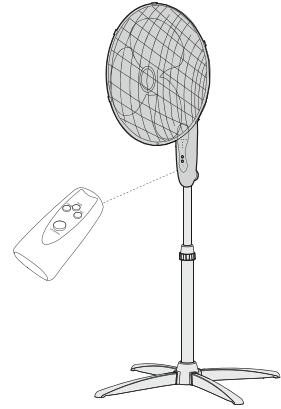
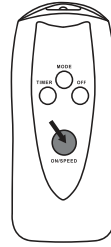

Du styr fläktens funktioner via fjärrkontrollen.

## Hastighet

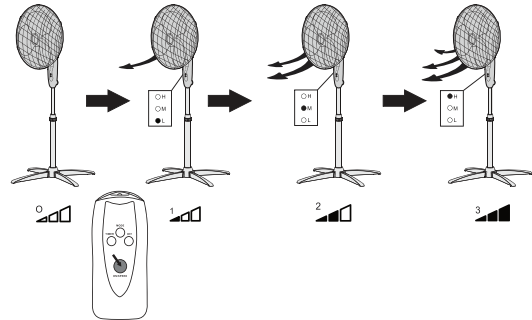

0: Stäng av. 1: Låg hastighet. 2: Medelhastighet 3: Hög hastighet.

## Vindtyp

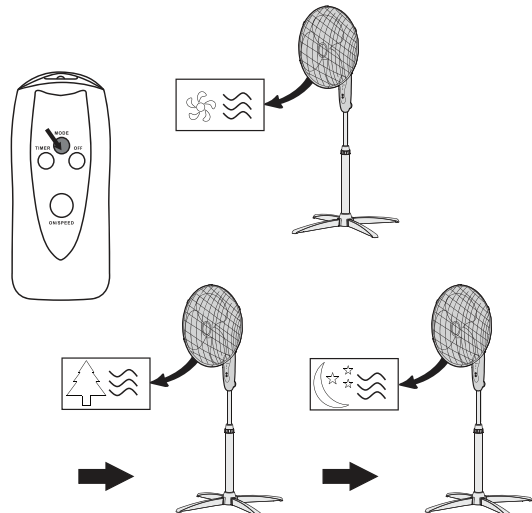

**Normal vind:** Normal vind baseras på ditt val av låg-, medel- eller hög-hastighet.

**Naturlig vind:** Naturlig vind imiterar ett naturligt vindflöde baserat på starka och mjuka vindar. Styrkan på de starkaste vindarna baseras på vilket läge fläkten är inställd på 1, 2 eller 3.

**Sleep:** Sleep-läget använder du när du ska sova. Fläkten går då med svag fläktstyrka.

## Timer

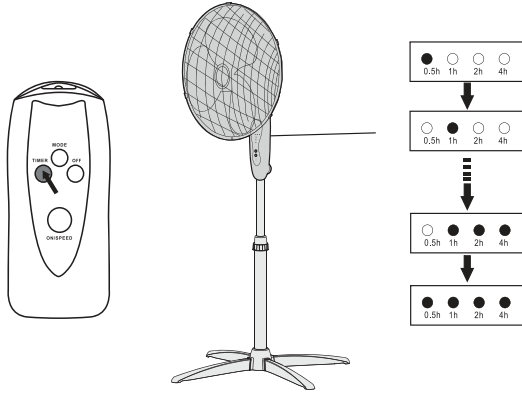

Timern kan ställas in på en halvtimme, 1, 2 eller 4 timmar.

## RENGÖRING OCH UNDERHÅLL

- Dra alltid ut stickproppen från vägguttaget före rengöring
- Använd en fuktig trasa för att torka av plast- och metalldelar.
- Sänk aldrig ner produkten i vatten eller annan vätska. Använd inte bensin, bensen eller andra kemikalier för att rengöra fläkten.
- Förvara fläkten på en torr, dammfri plats om den inte ska användas under en längre tid.

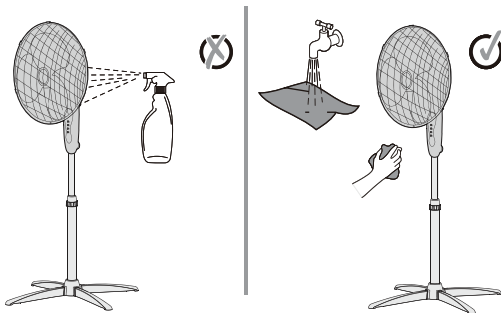

## GULVVIFTE MED FJERNKONTROLL

### INTRODUKSJON

Gulvvifte med justerbar høyde og tre hastigheter samt roterende funksjon. Gulvviften styres med en fjernkontroll. Produktet skal bare brukes innendørs. Les denne bruksanvisningen før bruk.

### TEKNISKE DATA

Spenning	. . . . .	.220–240 V AC
Frekvens	. . . . .	.50 Hz
Effekt	. . . . .	.45 W
Diameter	. . . . .	.43 cm (viftehode)
Lengde	. . . . .	.50 cm (fot)
Bredde	. . . . .	.50 cm (fot)
Høyde	. . . . .	.125 cm
Vekt	. . . . .	.2,5 kg
Luftmengde, maks. (F)	. . . . .	.52,64 m <sup>3</sup> /min
Driftsverdi (SV)	. . . . .	.1,36 (m <sup>3</sup> /min) / W
Effektforbruk i standbymodus	. . . . .	.0,37 W
Støynivå	. . . . .	.54,29 dB
Lufthastighet, maks. (c)	. . . . .	.2,8 m/s
Omdreiningfrekvens	. . . . .	.1200 r/min
Batteritype	. . . . .	.2 x AAA (fjernkontroll, medfølger ikke)
Kabellengde	. . . . .	.1,6 m
Isolasjonsklasse	. . . . .	.II
Kapslingsklasse	. . . . .	.IPX0

### MERKING



Bruksanvisning medfølger produktet.



Isolasjonsklasse II

### SIKKERHETSFORSKRIFTER

- Les bruksanvisningen før bruk, og ta vare på den for fremtidig bruk.
- Kontroller at viften er koblet fra strømmettet før du fjerner beskyttelsen.
- Produktet skal ikke brukes hvis det ikke er montert i samsvar med anvisningene.
- Produktet skal ikke modifiseres eller bygges om.
- Ikke demonter produktet.
- Ikke koble støpselet til stikkkontakten før installasjonen er fullført.
- Plasser produktet på flatt og stabilt underlag (mindre en 5 graders vinkel), slik at det ikke velter.
- Plasser produktet minst én meter fra andre elektriske apparater, for eksempel TV og radio, for å unngå elektromagnetiske forstyrrelser.

- Viften må aldri plasseres i nærheten av gassapparat, åpen ild eller brannfarlige væsker.
- Ikke plasser gjenstander oppå viftens gitter.
- Produktet må ikke brukes hvis støpselet eller strømledningen er skadet, eller hvis produktet har funksjonsfeil.
- Produktet må ikke komme i kontakt med fuktighet eller væske.
- Produktet må aldri senkes ned i vann eller annen væske. Det må heller ikke skylles under rennende vann.
- For å unngå elektriske støt må du aldri koble til eller trekke ut støpselet hvis du er våt på hendene.
- Små barn skal være under tilsyn, slik at de ikke leker med produktet.
- Ikke bær viften mens den er i gang.
- Ikke stikk gjenstander inn gjennom viftens gitter mens den er i gang. Det kan forårsake skader på person og produkt.
- Ikke la barn håndtere produktet hvis de ikke er under oppsikt av voksne.
- For å forhindre overoppheting må du aldri dekke til luftinntak eller luftutløp.
- Hvis strømkabelen blir skadet, må den byttes av en autorisert person.
- Produktet må ikke brukes med en skjøteledning som ikke er godkjent for formålet.
- Hånder produktet forsiktig, og unngå risting og slag.
- Trekk ut støpselet fra stikkkontakten før vedlikehold, reparasjon og forflytning, samt når produktet ikke er i bruk.
- Dette produktet kan brukes av barn fra åtte år, og av personer som har nedsatte fysiske eller mentale evner, eller som mangler erfaring og kunnskap, forutsatt at de er under tilsyn eller har fått opplæring i sikker bruk av produktet, og at de forstår risikoene. Ikke la barn leke med produktet. Rengjøring og vedlikehold må ikke utføres av barn hvis de ikke er under tilsyn.

### ELEKTRISK AVFALL

Elektriske og elektroniske produkter, inkludert alle typer batterier, skal leveres til gjenvinning. (I samsvar med direktiv 2012/19/EU og 2006/66/EF.)



## DELER

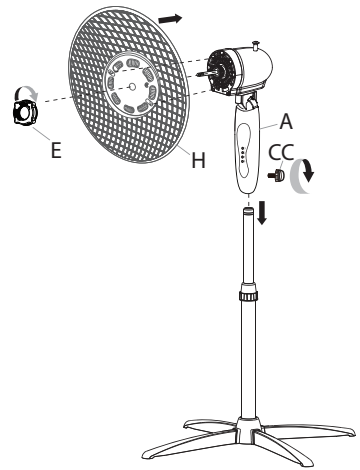
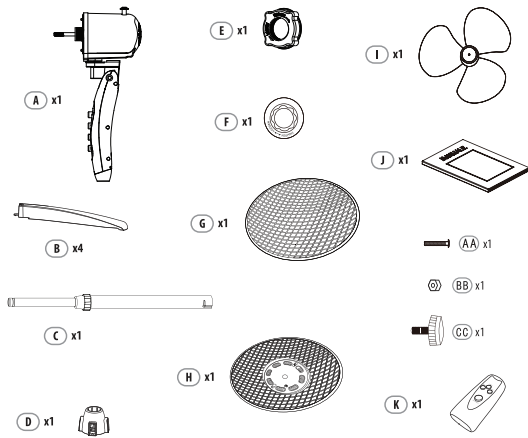

## MONTERE VIFTEN

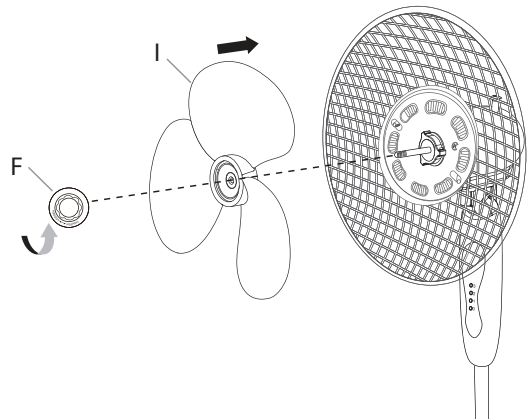
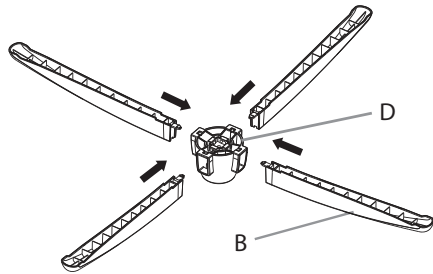

**OB!** Låseringen til viftebladet skrues mot klokken.

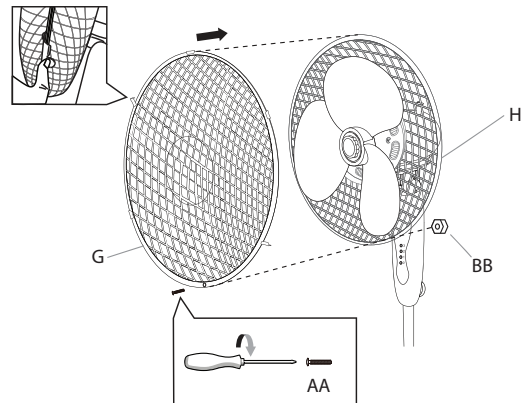
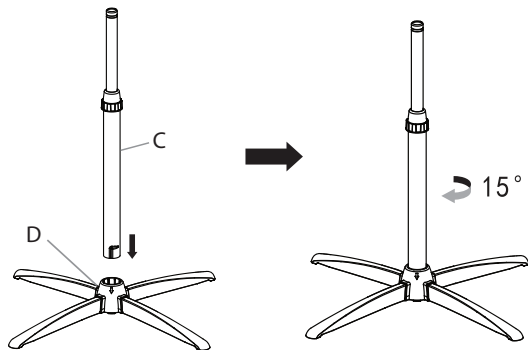

Du trenger en liten stjerneskrutrekker når du monterer viftens gitter.

## BRUK

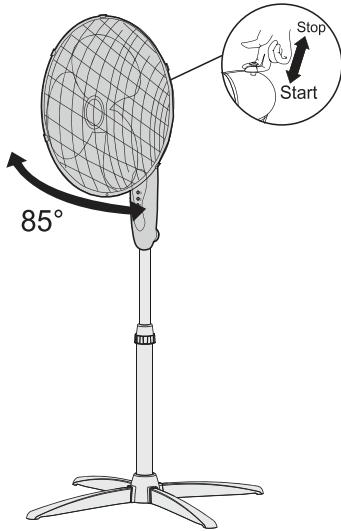

Lås for pendlende eller stillestående vifte på oversiden av motoren.

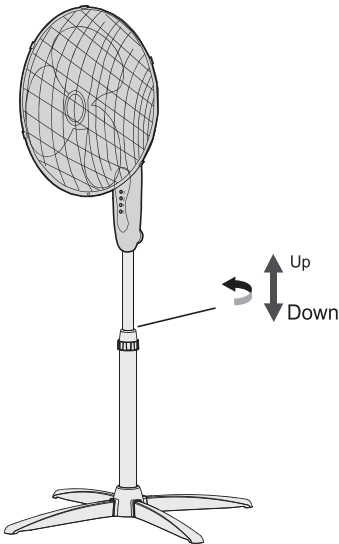

Skru på låseringen for å justere høyden på stativet.

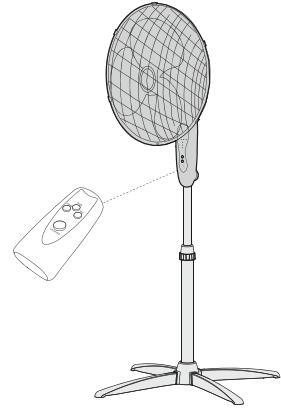
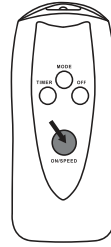

Du styrer viftens funksjoner ved hjelp av fjernkontrollen.

## Hastighet

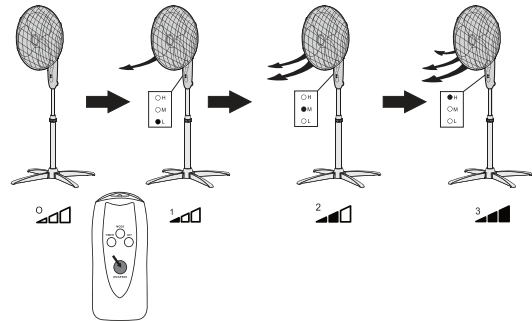

0: Slå av. 1: Lav hastighet. 2: Middels hastighet 3: Høy hastighet.

## Vindtype

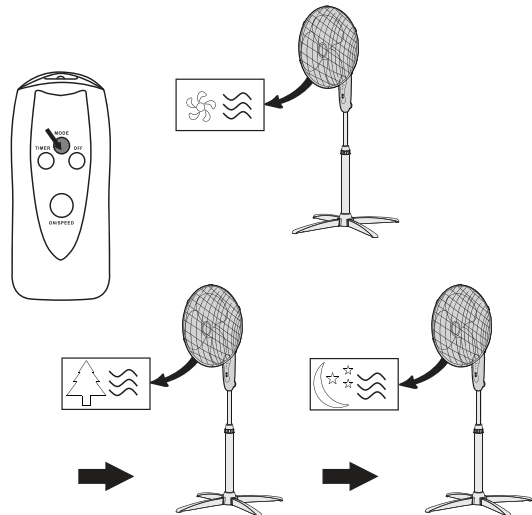

**Normal vind:** Normal vind er basert på ditt valg av lav, middels eller høy hastighet.

**Naturlig vind:** Naturlig vind imiterer naturlig vind basert på sterke og svake vinder. Styrken på de sterkeste vindene er basert på hva viften er stilt inn på – 1, 2 eller 3.

**Sleep:** Sleep-modusen bruker du når du skal sove. Da går viften med svak styrke.

## Tidsur

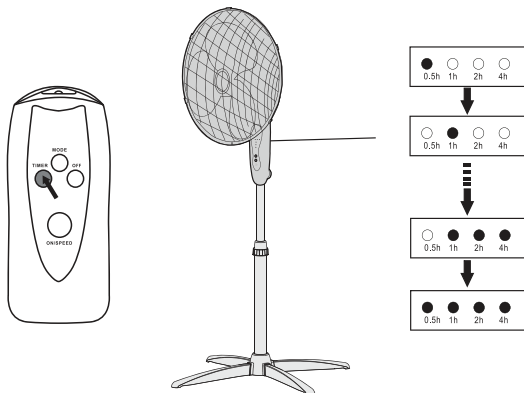

Tidsuret kan stilles inn på en halv time, én time, to timer eller fire timer.

## RENGJØRING OG VEDLIKEHOLD

- Trekk alltid ut støpselet fra stikkontakten før rengjøring.
- Tørk av plast- og metaldeler med en fuktig klut.
- Produktet må aldri senkes ned i vann eller annen væske. Ikke rengjør viften med bruk bensin, benzen eller andre kjemikalier.
- Hvis viften ikke skal brukes på en stund, må den oppbevares på et tørt og støvfritt sted.

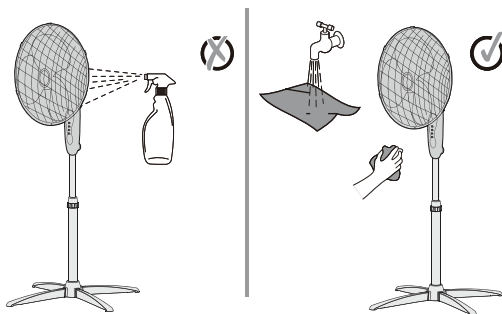

# LATTIATUULETIN KAUKOSÄÄTIMELLÄ

## JOHDANTO

Lattiatuuletin, jossa on säädettävä korkeus ja kolme nopeutta sekä kiertotoiminto. Lattiatuuletinta ohjataan kaukosäätimellä. Tuote on tarkoitettu vain sisäkäyttöön. Lue tämä käyttöohje ennen käyttöä.

## TEKNISET TIEDOT

Jännite . . . . .	.220–240 V AC
Taajuus . . . . .	.50 Hz
Teho . . . . .	.45 W
Halkaisija . . . . .	.43 cm (tuuletinpää)
Pituus . . . . .	.50 cm (jalka)
Leveys . . . . .	.50 cm (jalka)
Korkeus . . . . .	.125 cm
Paino . . . . .	.2,5 kg
Ilmanvirtaus, maks. (F) . . . . .	.52,64 m <sup>3</sup> /min
Käyttöarvo (SV) . . . . .	.1,36 (m <sup>3</sup> /min) / W
Tehonkulutus valmiustilassa (PSB) . . . . .	.0,37 W
Äänitaso . . . . .	.54,29 dB
Ilman nopeus, maks. (c) . . . . .	.2,8 m/s
Pyörimisnopeus . . . . .	.1200 r/min
Akun tyyppi . . . . .	.2 x AAA (kaukosäädin, ei mukana)
Kaapelin pituus . . . . .	.1,6 m
Eristysluokka . . . . .	.II
Kotelointiluokka . . . . .	.IPX0

## MERKINNÄT



Tuotteen mukana toimitetaan käyttöohje.



Eristysluokka II

## TURVALLISUUSMÄÄRÄYKSET

- Lue käyttöohje ennen käyttöä ja säästä se tulevaa tarvetta varten.
- Varmista ennen suojuksen poistamista, että tuuletin on irrotettu sähköverkosta.
- Tuotetta ei saa käyttää, mikäli sitä ei ole koottu ohjeiden mukaisesti.
- Tuotetta ei saa muuntaa tai muuttaa.
- Älä pura tuotetta osiin.
- Älä kytke tuotetta pistorasiaan, ennen kuin koostaminen on suoritettu loppuun.
- Aseta tuote tasaiselle vakaalle alustalle (jonka kaltevuus on alle 5 astetta), ettei se kaadu.
- Vältä sähkömagneettiset häiriöt sijoittamalla tuote vähintään 1 metrin päähän muista sähkölaitteista, kuten televisiosta tai radiosta.

- Älä koskaan sijoita tuuletinta kaasulaitteiden, avotulen tai helposti syttyvien nesteiden lähelle.
- Älä aseta esineitä tuulettimen ritilän päälle.
- Älä käytä tuotetta, mikäli sen pistoke tai virtajohto on vahingoittunut jotenkin tai jos tuotteessa on toimintahäiriö.
- Tuote on suojattava hyvin kosteudelta ja märkyydeltä.
- Älä koskaan upota tuotetta veteen tai muuhun nesteeseen, äläkä huuhtele sitä juoksevalla vedellä.
- Sähköiskujen välttämiseksi pistoketta ei saa koskaan liittää tai irrottaa pistorasiasta märillä käsillä.
- Pidä pieniä lapsia silmällä niin, etteivät he pääse leikkimään tuotteella.
- Älä kannata tuuletinta sen ollessa käynnissä.
- Älä työnnä esineitä tuulettimen ritilän läpi tuulettimen ollessa käynnissä, sillä se voi johtaa henkilö- ja tuotevahinkoon.
- Älä anna lasten käsitellä tuotetta ilman aikuisen valvontaa.
- Ylikuumentumisen estämiseksi tuotteen ilmanotto- tai -poistotietä ei saa koskaan peittää.
- Jos sähköjohto vaurioituu, sen vaihtaminen on annettava pätevän sähköasentajan tehtäväksi.
- Älä käytä tuotetta jatkojohtolla, jota ei ole suunniteltu ja hyväksytty tähän tarkoitukseen.
- Käsittele tuotetta varovasti ja suojaa se tärhteilyiltä ja iskuilta.
- Kytke tuote irti pistorasiasta ennen huoltoa, korjausta ja siirtämistä sekä aina käytön jälkeen.
- Vähintään 8-vuotiaat lapset ja fyysisesti tai henkisesti rajoittuneet tai kokemattomat henkilöt voivat käyttää tätä tuotetta, jos heitä valvotaan tai heitä on opastettu käyttämään tuotetta turvallisesti ja he ymmärtävät käyttämiseen liittyvät vaarat. Tuotteella ei saa leikkiä. Lapset eivät saa puhdistaa tai huoltaa tuotetta ilman valvontaa.

## ELEKTRONIikkAJÄTE

Käytetyt sähkö- ja elektroniikkatuotteet, myös kaikki akut ja paristot, on toimitettava kierrätykseen. (Direktiivit 2012/19/EU ja 2006/66/EY.)



## MYNTIPAKKAUKSEN SISÄLTÖ

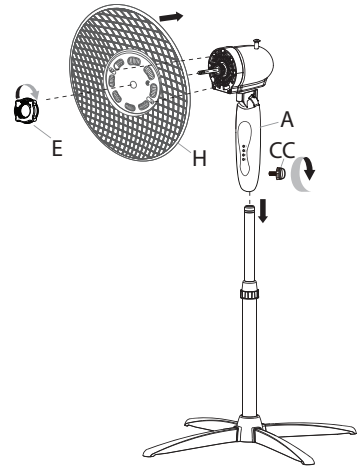
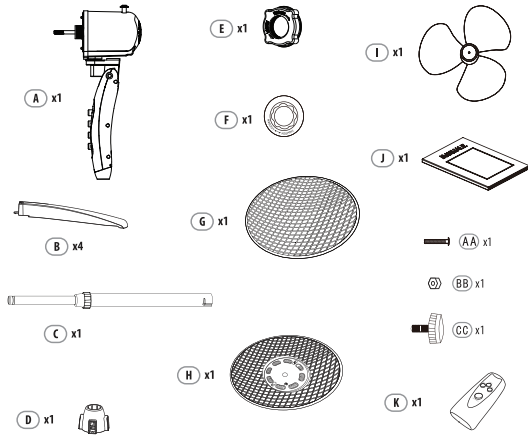

## TUULETTIMEN KOKOAMINEN

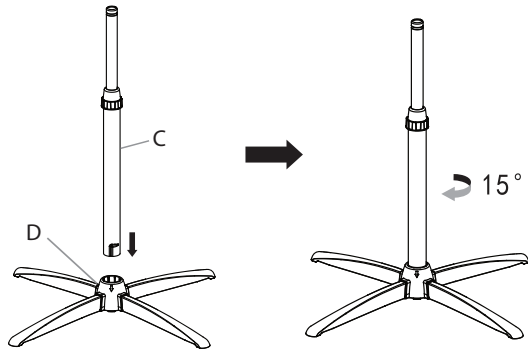
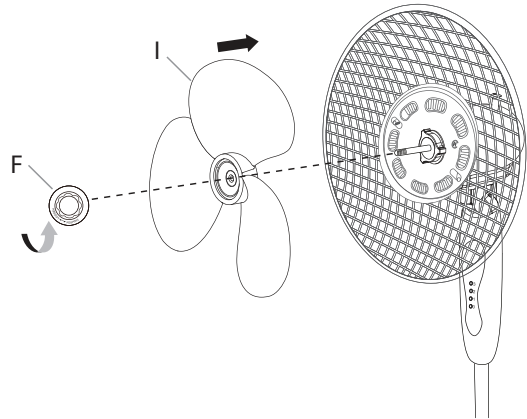
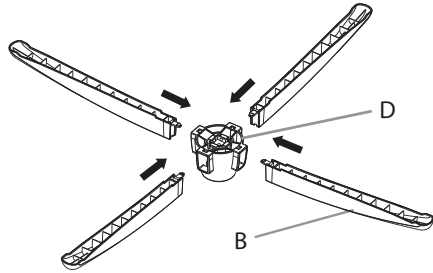

**HUOM!** Kierrä siipipyörän lukitusrengasta vastapäivään.

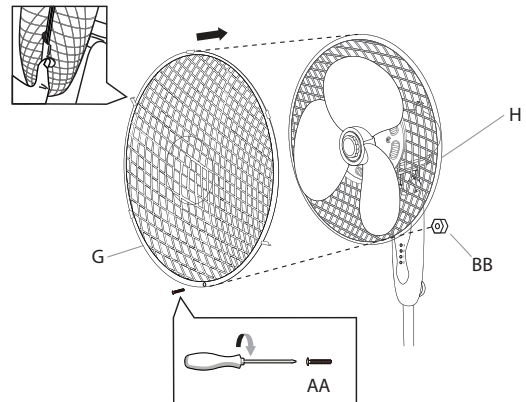

Tarvitset pienen ristipääruuvimeisselin tuulettimen ritilöiden yhdistämiseen.

## KÄYTTÄMINEN

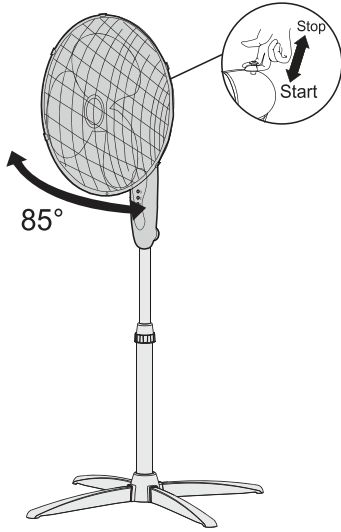

Tuuletinpään pyörimisen lukitus/vapautus moottorin päällä.

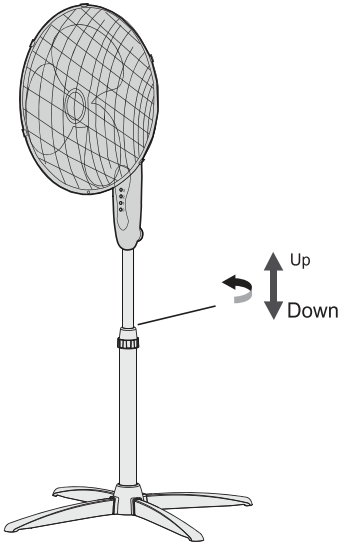

Säädä telineen korkeutta kiertämällä lukitusrengasta.

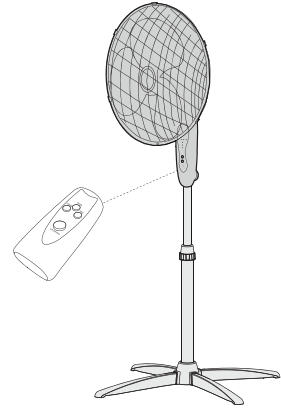
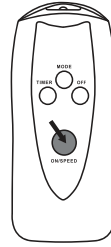

Tuuletimen toimintoja ohjataan kaukosäätimellä.

## Nopeus

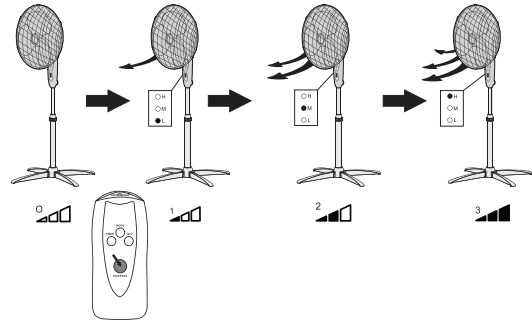

0: Sammutus. 1: Hidas nopeus. 2: Keskinopeus 3: Nopea nopeus.

## Puhallustyyppi

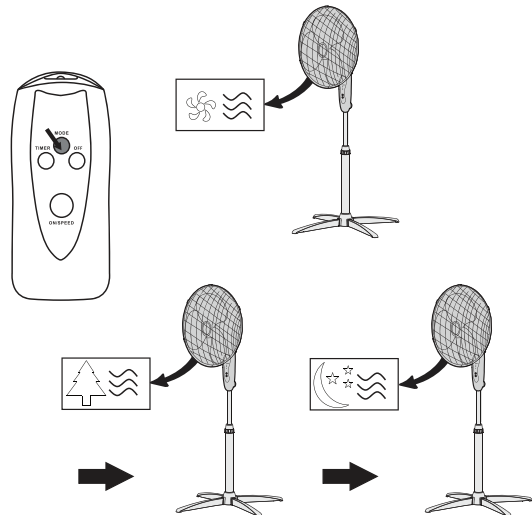

**Normaali tuuli:** Normaali tuuli käyttää valitsemaasi nopeutta: pieni, keskiuuri tai nopea.

**Luonnontuuli:** Luonnontuuli jäljittelee tuulen voimakkuuden vaihteluita. Voimakkaimmat tuulet määräytyvät tuulettimeen valitun nopeuden 1, 2 tai 3 mukaan.

**Sleep:** Sleep-tila sopii aikaan, jolloin aiot nukkua. Tuolloin tuuletin toimii pienellä puhallusvoimalla.

## Ajastin

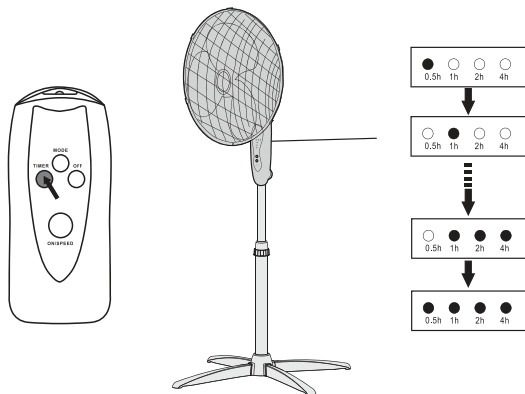

Ajastin voidaan asettaa puoleen tuntiin, 1, 2 tai 4 tuntiin.

## PUHDISTUS JA KUNNOSSAPITO

- Irrota pistoke pistorasiasta aina ennen laitteen puhdistamista
- Pyyhi muovi- ja metalliosat kostealla liinalla.
- Älä upota tuotetta veteen tai muihin nesteisiin. Älä koskaan puhdistu tuuletinta bensiinillä, bentseenillä tai muilla kemikaaleilla.
- Säilytä tuuletinta kuivassa, pölyttömässä paikassa, jos sitä ei käytetä pitkään aikaan.

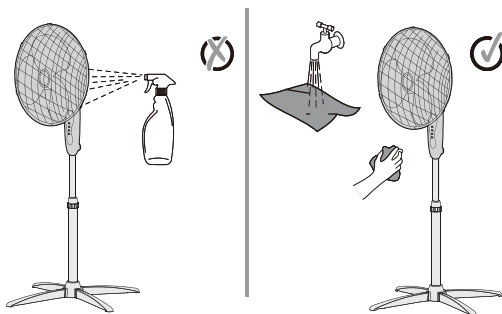

## GULVVENTILATOR MED FJERNBETJENING

### INDLEDNING

Gulvventilator med justerbar højde og tre hastigheder samt rotationsfunktion. Gulvblæseren styres med en fjernbetjening. Produktet er kun beregnet til indendørs brug. Læs denne manual inden brug.

### TEKNISKE DATA

Spænding	.....	220–240 V AC
Frekvens	.....	50 Hz
Effekt	.....	45 W
Diameter	.....	43 cm (ventilatorhoved)
Længde	.....	50 cm (fod)
Bredde	.....	50 cm (fod)
Højde	.....	125 cm
Vægt	.....	2,5 kg
Luftflow, maks. (F)	.....	52,64 m <sup>3</sup> /min
Driftsværdi (SV)	.....	1,36 (m <sup>3</sup> /min) / W
Effektforbrug i standby-funktion (PSB)	.....	0,37 W
Støjniveau	.....	54,29 dB
Lufthastighed, maks. (C)	.....	2,8 m/s
Omdrejningsfrekvens	.....	1200 r/min
Batteritype	.....	2 x AAA (fjernbetjening, medfølger ikke)
Ledningslængde	.....	1,6 m
Isolationsklasse	.....	II
Kapslingsklasse	.....	IPX0

### MÆRKNING



Manual følger med produktet.



Isolationsklasse II

### SIKKERHEDSFORSKRIFTER

- Læs manualen før brug, og gem den til senere brug.
- Sørg for, at ventilatoren er afbrudt fra lysnettet, før du fjerner afskærmningen.
- Produktet må ikke anvendes, hvis det ikke er monteret som anvist.
- Produktet må ikke ændres eller ombygges.
- Skil ikke produktet ad.
- Tilslut det ikke til stikkontakten, før installationen er fuldført.
- Anbring produktet på en plan, stabil overflade (mindre end 5 graders hældning) for at undgå, at det vælter.

- Produktet skal anbringes mindst 1 meter fra andre elektriske apparater, f. eks. TV og radio, for at undgå elektromagnetiske forstyrrelser.
- Anbring aldrig ventilatoren i nærheden af gasapparater, ild eller brandfarlige væsker.
- Anbring ikke genstande oven på ventilatorgitteret.
- Brug ikke produktet, hvis stikket eller netledningen er beskadiget på nogen måde, eller hvis produktet har funktionsfejl.
- Produktet må aldrig komme i berøring med fugt eller væske.
- Sænk aldrig produktet ned i vand eller andre væsker, og skyl det ikke under rindende vand.
- For at undgå elektrisk stød må du aldrig tilslutte eller frakoble stikket med våde hænder.
- Små børn skal være under opsyn, så de ikke leger med produktet.
- Flyt ikke ventilatoren, mens den kører.
- Stik ikke genstande gennem ventilatorgitteret, mens ventilatoren kører. Det kan forårsage skader på personer og produktet.
- Lad ikke børn håndtere produktet uden opsyn af en voksen.
- For at undgå overophedning må luftindsugningen eller luftudgangen aldrig tildækkes.
- Hvis ledningen er beskadiget, skal den skiftes af en autoriseret elektriker.
- Brug ikke produktet med en forlængerledning, der ikke er konstrueret og godkendt til formålet.
- Håndter produktet forsigtigt, og undgå rystelser og slag.
- Afbryd produktet fra stikkontakten før vedligeholdelse, reparation og flytning, samt når det ikke er i brug.
- Dette produkt kan anvendes af børn fra 8 år og af personer med nedsatte fysiske eller mentale evner eller manglende erfaring eller viden, hvis de overvåges eller har fået instruktioner om sikker brug af produktet og forstår de involverede risici. Lad ikke børn lege med produktet. Rengøring og vedligeholdelse må ikke foretages af børn uden opsyn.

### EL-AFFALD

Brugte elektriske og elektroniske produkter, herunder alle typer batterier, skal indleveres til en genbrugsstation. (Iht. direktiv 2012/19/EU og 2006/66/EF).





## BRUG

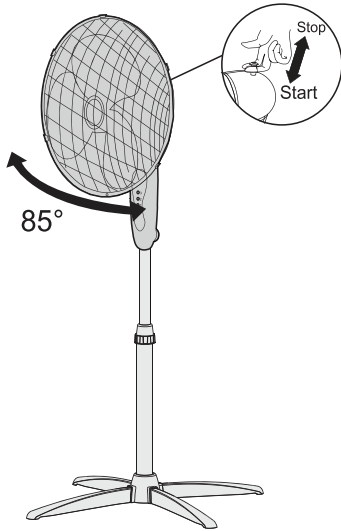

Lås til svingende eller stationær funktion oven på motoren.

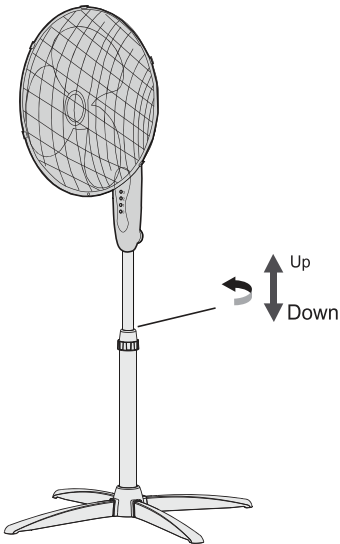

Juster stativets højde ved at dreje låseringen.

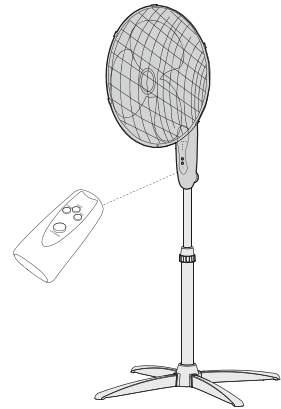
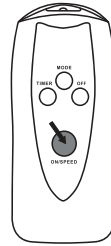

Du styrer ventilatorens funktioner via fjernbetjeningen.

## Hastighed

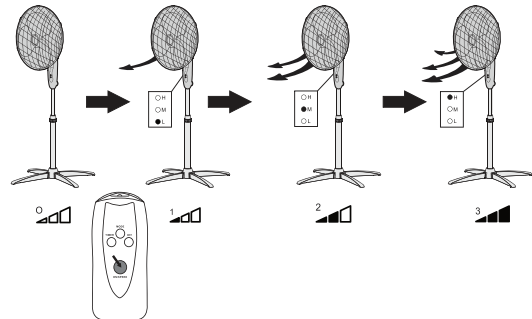

0: Sluk. 1: Lav hastighed. 2: Middel hastighed 3: Høj hastighed.

## Type af luftstrøm

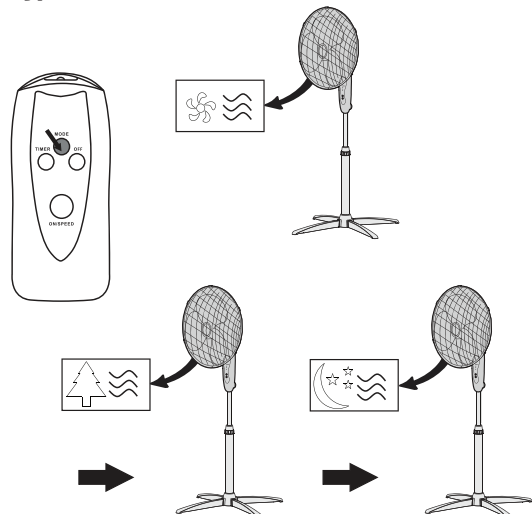

**Normal luftstrøm:** Normal luftstrøm er baseret på dit valg af lav, middel eller høj hastighed.

**Naturlig luftstrøm:** Naturlig luftstrøm efterligner en naturlig vind baseret på kraftig og svag vind. Styrken af de kraftigste luftstrømme er baseret på, hvilket trin ventilatoren er indstillet på, 1, 2 eller 3.

**Sleep:** Sleep-funktionen bruges, når du skal sove. Ventilatoren kører så med svag styrke.

## Timer

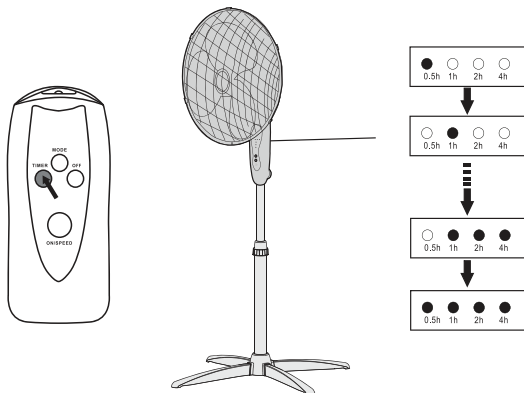

Timeren kan indstilles til en halv time, 1, 2 eller 4 timer.

## RENGØRING OG VEDLIGEHOLDELSE

- Træk altid stikket ud af stikkontakten inden rengøring.
- Brug en fugtig klud til at aftørre plast- og metaldele.
- Sænk aldrig produktet ned i vand eller andre væsker. Brug aldrig benzin, benzen eller andre kemikalier til at rengøre ventilatoren.
- Opbevar ventilatoren på et tørt, støvfrit sted, hvis den ikke er i brug i længere tid.

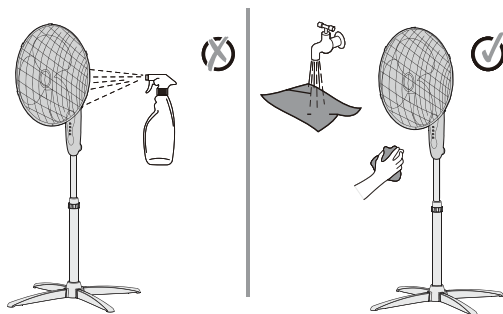

## SE - PRODUKTINFORMATION

Beskrivning	Symbol	Värde	Enhet
Maximalt luftflöde	F	52,64	m <sup>3</sup> /min
Fläktens ineffekt	P	45	W
Driftsvärde	SV	1,36	(m <sup>3</sup> /min) / W
Effektförbrukning i stand- byläge	PSB	0,37	W
Fläktens ljudeffektnivå	LWA	54,29	dB
Maximal lufthastighet	c	2,8	m/s
Standard för mätning av driftsvärde	EN IEC 60879:2019		
Kontaktuppgifter	Biltema, Garnisonsgatan 26, 2nd FL, SE-254 66 Helsingborg. <a href="http://www.biltema.com">www.biltema.com</a>		

## NO - PRODUKTINFORMASJON

Beskrivelse	Symbol	Verdi	Enhet
Luftmengde, maks.	F	52,64	m <sup>3</sup> /min
Vifteinnangseffekt	P	45	W
Driftsverdi	SV	1,36	(m <sup>3</sup> /min) / W
Effektforbruk i standby- modus	PSB	0,37	W
Viftens lydeffektnivå	LWA	54,29	dB
Lufthastighet, maks.	c	2,8	m/s
Standard for måling av driftsverdi	EN IEC 60879:2019		
Kontaktinformasjon	Biltema, Garnisonsgatan 26, 2nd FL, SE-254 66 Helsingborg. <a href="http://www.biltema.com">www.biltema.com</a>		

## FI - TUOTETIEDOT

Kuvaus	Symboli	Arvo	Yksikkö
Ilmanvirtaus, maks.	F	52,64	m <sup>3</sup> /min
Tuulettimen syöttöteho	P	45	W
Käyttöarvo	SV	1,36	(m <sup>3</sup> /min) / W
Tehonkulutus valmiustilassa	PSB	0,37	W
Tuulettimen äänitehotaso	LWA	54,29	dB
Ilman nopeus, maks.	c	2,8	m/s
Standardi käyttöarvon mitaamiseen	EN IEC 60879:2019		
Yhteystiedot	Biltema, Garnisonsgatan 26, 2nd FL, SE-254 66 Helsingborg. <a href="http://www.biltema.com">www.biltema.com</a>		

## DK - PRODUKTINFORMATION

Beskrivelse	Symbol	Værdi	Enhed
Luftflow, maks.	F	52,64	m <sup>3</sup> /min
Ventilatorindgangseffekt	P	45	W
Driftsværdi	SV	1,36	(m <sup>3</sup> /min) / W
Effektforbrug i standby-funktion	PSB	0,37	W
Ventilatorens lydeffektniveau	LWA	54,29	dB
Lufthastighed, maks.t	c	2,8	m/s
Standard til måling af driftsværdi	EN IEC 60879:2019		
Kontaktoplysninger	Biltema, Garnisonsgatan 26, 2nd FL, SE-254 66 Helsingborg. <a href="http://www.biltema.com">www.biltema.com</a>		

